



brennenstuhl®



SICHERHEITSINFORMATIONEN

SAFETY INFORMATION

DE Sicherheitsinformationen

EN Safety information

FR Informations sur la sécurité

NL Veiligheidsinformatie

IT Informazioni sulla sicurezza

SE Säkerhetsinformation

ES Información de seguridad

PL Informacje dotyczące
bezpieczeństwa

CZ Bezpečnostní informace

HU Biztonsági információk

RU Информация о безопасности

TR Güvenlik bilgileri

FI Turvallisuustiedot

GR Πληροφορίες για την ασφάλεια

PT Informações de segurança

EE Ohutusalane teave

SK Bezpečnostné informácie

SI Varnostne informacije

LT Saugos informacija

LV Drošības informācija

HR Sigurnosne informacije

RO Informații privind siguranța

BG Информация за безопасност

DK Oplysninger om sikkerhed

NO Sikkerhetsinformasjon

UA Інформація з техніки безпеки

AR معلومات السلامة

WWW.BRENNENSTUHL.COM

04/11/2024

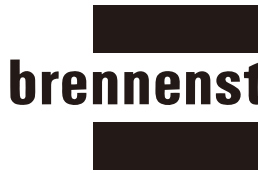

brennenstuhl®

RUFUS 3000 MA v2
30W COB LED

UK
CA



Li-Ion Akku

CE

7,4V 5000mA



IP65

EAC

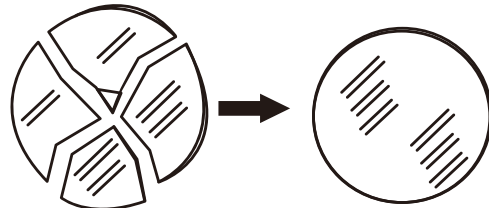

Made in China

Art. 1 17311 0 100 / 0483879/1124

Hugo Brennenstuhl GmbH & Co. KG Seestraße 1-3 · D-72074 Tübingen

H. Brennenstuhl S.A.S. 4 rue de Bruxelles · F-67170 Bernolsheim

lectra technik ag Blegistrasse 13 · CH-6340 Baar

Brennenstuhl UK Ltd. No 1 Royal Exchange · London EC3V 3DG, UK

service@brennenstuhl.com

Hugo Brennenstuhl GmbH & Co. KG
Seestrasse 1-3 · D-72074 Tübingen

H. Brennenstuhl S.A.S.
4 rue de Bruxelles · F-67170 Bernolsheim

lectra technik ag
Blegistrasse 13 · CH-6340 Baar

Brennenstuhl UK Ltd.
No 1 Royal Exchange · London EC3V 3DG, UK
service@brennenstuhl.com

0474924010/4623

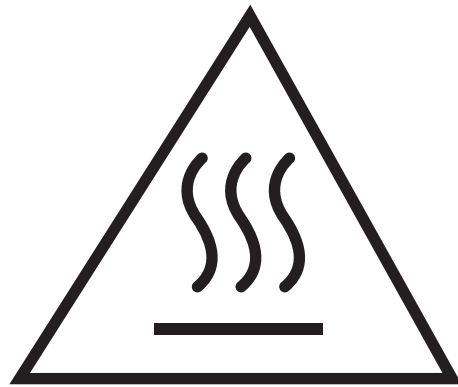

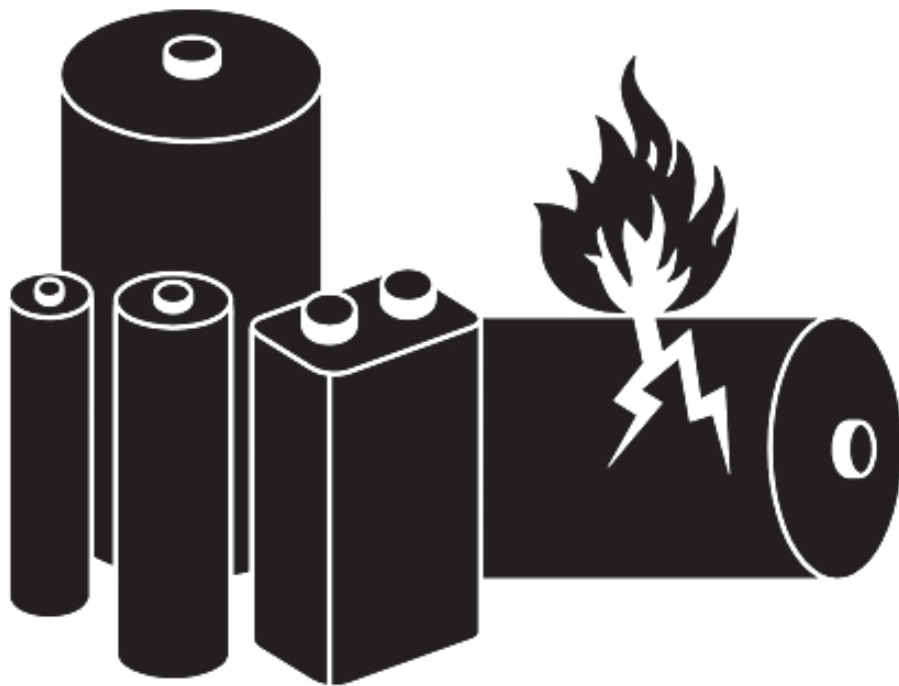

UN 3481

Phone: 00800 487 207 41



brennenstuhl®

Mobiler LED Akku Strahler
Mobile rechargeable LED floodlight
Projecteur LED portable rechargeable
Mobiele LED-accu-werklamp

RUFUS

1500 MA/3000 MA/3020 MA

DE	Bedienungsanleitung	3
EN	Operating instructions	7
FR	Mode d'emploi	11
NL	Gebruikshandleiding	15
IT	Istruzioni per l'uso	19
SE	Bruksanvisning	23
ES	Manual de instrucciones	27
PL	Instrukcja obsługi	31
CZ	Návod k obsluze	35
HU	Kezelési útmutató	39
RU	Руководство по эксплуатации	43
TR	Kullanım kılavuzu	48
FI	Käyttöohje	52
GR	Οδηγίες χρήσης	56
PT	Manual de instruções	60
EE	Kasutusjuhend	64
SK	Návod na používanie	68
SI	Navodila za uporabo	72
LT	Naudojimo instrukcija	76
LV	Lietošanas instrukcija	80

DE Bedienungsanleitung Mobiler LED Akku Strahler

RUFUS

1500 MA/3000 MA/3020 MA

SICHERHEITSHINWEISE

- Lesen Sie die Bedienungsanweisung vor Gebrauch genau durch.
- Benutzen Sie den Strahler nicht bei Beschädigungen.
Wenden Sie sich dann an eine Elektrofachkraft oder an die angegebene Serviceadresse.
- Öffnen Sie niemals das Gerät.
- Verwenden Sie den Strahler nicht in explosionsgefährdeter Umgebung – Lebensgefahr!
- Verwenden Sie zum Aufladen der Akkus nur eine geprüfte USB-Stromquelle.
- Eine zerstörte Schutzabdeckung kann nicht ersetzt werden. Der Strahler muss entsorgt werden, wenn die Schutzabdeckung gebrochen ist.



- Bitte niemals direkt in das Licht schauen.

-  Bei Unterschreitung des Mindestabstands können beleuchtete Gegenstände überhitzen.



- Heiße Oberfläche.
- Das Produkt ist während des Ladevorgangs nicht IP65 (staubdicht- und strahlwassergeschützt).

TECHNISCHE DATEN

Typ:	RUFUS 1500 MA	RUFUS 3000 MA	RUFUS 3020 MA
Artikel Nr.:	1173100100	1173110100	1173110300
Leistung:	15 W	30 W	30 W
Farbtemperatur:	6500 K	6500 K	2700-3500-4500-5500-6500K
Akku:	Li-Ion 3,7V/5,0 Ah	Li-Ion 7,4V/5,0 Ah	Li-Ion 7,4V/5,0 Ah
Ladeingang:	5 V/2 A	5 V/2 A	5 V/2 A
Ladedauer (2 A Laden):	~3 h	~5 h	~5 h
Powerbank:	5 V/1 A	5 V/1 A	5 V/1 A
IP, IK:	IP65, IK08	IP65, IK08	IP65, IK08
Temperaturbereich:	-10°C - +45°C	-10°C - +45°C	-10°C - +45°C

AUFSTELLEN/BEFESTIGEN DER LEUCHE

Über den mehrstufig ausklappbaren Bügel kann der Neigungswinkel der Leuchte je nach Bedarf angepasst werden.

Die Leuchte kann mit dem Bügel auch an einem geeigneten Haken aufgehängt werden. Die Leuchte kann mit der je nach Lieferumfang entweder enthaltenen oder separat als Zubehör verfügbaren Magnethalterung auf metallischen Oberflächen befestigt werden. Dazu einfach die Magnethalterung am Bügel der Leuchte befestigen. Bitte achten Sie auf einen festen Sitz der Magnethalterung um mögliche Beschädigungen durch die herunterfallende Leuchte zu vermeiden.

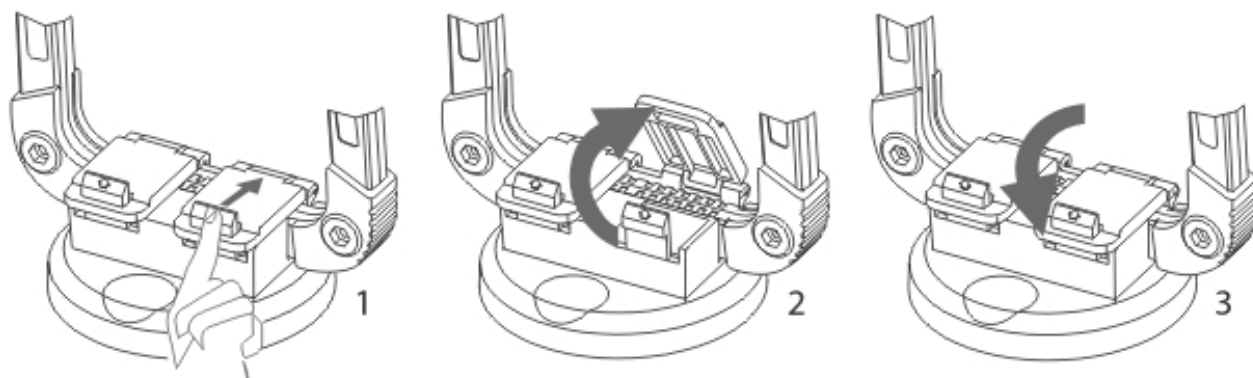

INBETRIEBNAHME

- Bei der ersten Benutzung Akku einmal vollständig Entladen und wieder Aufladen.
- Produkt kann während des Aufladens mit verringernder Lichtleistung betrieben werden.
- Bei längerer Nichtbenutzung Akku alle 3 Monate aufladen.
- Der Akku ist nicht austauschbar. Bei defektem Akku muss der Strahler ordnungsgemäß entsorgt werden.

ÜBERSICHT BEDIENTEILE



Schalter für Power ein/aus und Dimmen:

Einmaliges Drücken: Strahler startet.

Durch mehrmaliges Drücken kann die Lichtstärke in 5 Stufen eingestellt werden.

Wird der Schalter länger als 5 Sek. nicht betätigt, schaltet der Strahler bei erneuter Betätigung auf aus, unabhängig von der zuletzt eingestellten Helligkeit.



Schalter zur Anzeige der Akkuladung:

Bei Einschalten des Strahlers wird die Akkuladung in % angezeigt.







Bei ausgeschaltetem Strahler kann die Akkuladung durch Betätigen des Schalters mit Akku Symbol angezeigt werden. Sie wird so lange angezeigt, bis der Schalter nochmals gedrückt wird.



Schalter für Lichtfarbe (nur RUFUS 3020 MA):

Bei Einschalten des Strahlers startet dieser mit der zuletzt eingestellten Lichtfarbe.

Durch mehrmaliges Drücken kann die gewünschte Lichtfarbe eingestellt werden.

RUFUS 1500 MA	RUFUS 3000 MA	RUFUS 3020 MA
● 100% ● 1500LM	● 100% ● 3000LM	● 100% ● 6500K ● 2700LM
● 80% ● 1125LM	● 80% ● 2250LM	● 80% ● 5500K ● 2000LM
● 60% ● 750LM	● 60% ● 1500LM	● 60% ● 4500K ● 1350LM
● 40% ● 375LM	● 40% ● 750LM	● 40% ● 3500K ● 675LM
● 20% ● 150LM	● 20% ● 300LM	● 20% ● 2700K ● 270LM
 	 	  

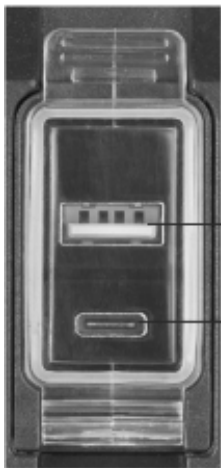

- 1 Ladebuchse Typ C
- 2 Powerbank USB
- 3 Ladekabel Typ A/C



LADEN DES AKKUS

Laden Sie ihren Akku ausschließlich über das beigelegte Ladekabel Typ A/C Kabel auf.

Als Ladeeingang steht eine Buchse Typ C bereit. Das Ladekabel kann an der anderen Seite in ein herkömmliches USB Ladenetzteil eingesteckt werden.

Verwenden Sie ausschließlich eine geprüfte USB-Stromquelle (z. B. Ladegerät, Computer) mit maximal 5V Ausgangsspannung:

Die Leuchte kann während des Aufladens betrieben werden, allerdings mit einer verringerten Lichtleistung von 25 %. Die Ladedauer des Akkus verlängert sich in dieser Betriebsart erheblich.

Verbindung: USB-Quelle – Ladekabel Typ A/C (3) – Ladebuchse (1).

Während des Ladens blinkt die Ladeanzeige, sie leuchtet konstant, wenn der Akku vollgeladen ist.

LADEN VON EXTERNEN GERÄTEN ÜBER USB

Der Strahler bietet eine USB Powerbank Funktion. Ein externes Gerät, wie Smartphone oder Tablet, kann mit dem USB-Ausgang (2) verbunden und geladen werden. Die Anzahl der möglichen Ladezyklen hängt ab von der Art des externen Gerätes sowie dem Ladezustand des Strahler Akkus.

WARTUNG

Die Lichtquelle dieser Leuchte ist nicht ersetzbar, wenn die Lichtquelle ihr Lebensdauerende erreicht hat, ist die gesamte Leuchte zu ersetzen.

REINIGUNG

Verwenden Sie keine Lösungsmittel, ätzende Reinigungsmittel oder ähnliches. Benutzen Sie zur Reinigung nur ein trockenes oder leicht angefeuchtetes Tuch.

ENTSORGUNG



Werfen Sie Elektrogeräte nicht in den Hausmüll!

Gemäß Europäischer Richtlinie 2012/19/EU über Elektro- und Elektronik-Altgeräte und Umsetzung in nationales Recht müssen verbrauchte Elektrowerkzeuge getrennt gesammelt und einer umweltgerechten Wiederverwertung zugeführt werden.

Möglichkeiten zur Entsorgung des ausgedienten Gerätes erfahren Sie bei Ihrer Gemeinde- oder Stadtverwaltung.



Batterien und Akkus dürfen nicht in den Hausmüll!

Als Verbraucher sind Sie gesetzlich verpflichtet, alle Batterien und Akkus bei einer Sammelstelle in Ihrer Gemeinde/Ihrem Stadtteil oder im Handel abzugeben, damit sie einer umweltschonenden Entsorgung zugeführt werden können, ansonsten bestehen mögliche Gefahren für die Umwelt und die menschliche Gesundheit.



EU-KONFORMITÄTSERKLÄRUNG

Die EU-Konformitätserklärung ist beim Hersteller hinterlegt.

HERSTELLER

Hugo Brennenstuhl GmbH & Co. KG
Seestraße 1 – 3 · D-72074 Tübingen

H. Brennenstuhl S.A.S.
4 rue de Bruxelles · F-67170 Bernolsheim

lectra technik ag
Blegistrasse 13 · CH-6340 Baar

Für weitere Informationen empfehlen wir den Bereich Service/FAQ's auf unserer Homepage www.brennenstuhl.com.

EN Operating instructions Mobile rechargeable LED floodlight

RUFUS

1500 MA/3000 MA/3020 MA

SAFETY INSTRUCTIONS

- Carefully read the operating instructions before use.
- Don't use the floodlight if it is damaged.
In this case, contact an electrician or refer to the specified service address.
- Never open the device.
- Do not use the floodlight in potentially explosive atmospheres - danger to life!
- To charge the batteries, only use a certified USB power supply unit.
- A destroyed protective cover cannot be replaced. The floodlight has to be disposed of if the protective cover is broken.



- Please never look directly into the light.



- If the minimum distance is not complied with, illuminated objects may overheat.



- Hot surface.
- During the charging process, the product is not IP65-compliant (Dust-tight and protected against water-jets).

TECHNICAL DATA

Type:	RUFUS 1500 MA	RUFUS 3000 MA	RUFUS 3020 MA
Item no.:	1173100100	1173110100	1173110300
Power:	15 W	30 W	30 W
Colour temperature:	6500 K	6500 K	2700-3500-4500-5500-6500K
Rechargeable battery:	Li-Ion 3.7V/5.0 Ah	Li-Ion 7.4V/5.0 Ah	Li-Ion 7.4V/5.0 Ah
Charging input:	5 V/2 A	5 V/2 A	5 V/2 A
Charging time (2 A charging):	~3 h	~5 h	~5 h
Power bank:	5 V/1 A	5 V/1 A	5 V/1 A
IP, IK:	IP65, IK08	IP65, IK08	IP65, IK08
Temperature range:	-10°C - +45°C	-10°C - +45°C	-10°C - +45°C

SET-UP/MOUNTING THE LAMP

Using the multi-level, folding bracket, the tilt angle of the lamp can be adjusted as needed.

The lamp can be hung up on a hook using the bracket.

The lamp can be attached to metallic surfaces by means of the magnetic holder which, depending on the scope of delivery, is either included or available separately as an accessory.

For this purpose, simply attach the magnetic holder to the bracket of the light. Please ensure that the magnetic holder is firmly seated in order to avoid possible damages caused by the falling light.

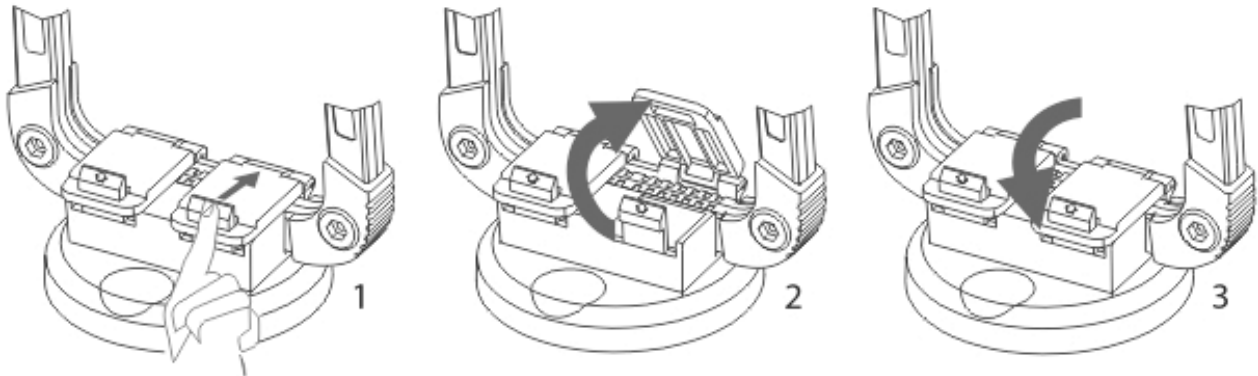

COMMISSIONING

- When using the device for the first time, completely discharge and recharge the rechargeable battery once.
- During charging, the product may be operated with reduced light power.
- In cases of extended non-use, charge the battery every 3 months.
- The battery cannot be exchanged. If the battery is defective, the floodlight has to be disposed of properly.

OVERVIEW OF THE CONTROL ELEMENTS



Switch for power on/off and dimming:

Pressed once: Floodlight starts.

The light power can be set in 5 levels by pressing several times.

If the switch is not actuated for more than 5 seconds, the floodlight switches off when it is actuated again, regardless of the last brightness setting.



Switch to indicate the battery charge:

When the floodlight is switched on, the battery charge is displayed in %.







When the floodlight is switched off, the battery charge can be displayed by pressing the switch with the battery symbol. It is displayed until the switch is pressed again.



Switch for light colour (RUFUS 3020 MA only):

When the floodlight is switched on, it starts with the last light colour set.

The desired light colour can be set by pressing several times.

RUFUS 1500 MA	RUFUS 3000 MA	RUFUS 3020 MA
● 100% ● 1500LM	● 100% ● 3000LM	● 100% ● 6500K ● 2700LM
● 80% ● 1125LM	● 80% ● 2250LM	● 80% ● 5500K ● 2000LM
● 60% ● 750LM	● 60% ● 1500LM	● 60% ● 4500K ● 1350LM
● 40% ● 375LM	● 40% ● 750LM	● 40% ● 3500K ● 675LM
● 20% ● 150LM	● 20% ● 300LM	● 20% ● 2700K ● 270LM
 	 	  

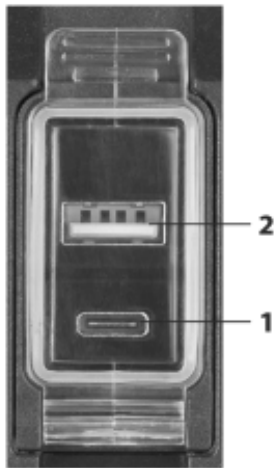

- 1 Charging port type C
- 2 Powerbank USB
- 3 Charging cable type A/C



CHARGING THE BATTERY

Only charge your battery using the supplied charging cable type A/C.

A port type C is available as charging input. The charging cable can be plugged into a conventional USB charger at the other end.

Only use a tested USB power source (e.g. charger, computer) with a maximum output voltage of 5 V:

The lamp can be used during charging, however with reduced light power of 25%. In this operating mode, the battery charging time will be considerably extended.

Connection: USB source – charging cable type A/C (3) – charging port (1).

During charging, the charging indicator flashes, it is illuminated constantly when the battery is fully charged.

CHARGING EXTERNAL DEVICES VIA USB

The floodlight offers a USB power bank function. An external device like a smartphone or tablet can be connected to the USB port (2) and charged. The number of possible charge cycles depends on the type of external device and on the charge level of the floodlight's battery.

MAINTENANCE

The light source of this lamp cannot be replaced; if the light source has reached the end of its service life, the entire lamp has to be replaced.

CLEANING

Do not use solvents, caustic cleaning agents or similar products. Only use a dry or slightly moistened cloth for cleaning.

DISPOSAL



Electronic appliances must not be disposed of in household waste!

The European Directive 2012/19/EC on Waste Electrical and Electronic Equipment and its implementation on national law stipulate that used electronic appliances should be collected separately and recycled in an environmentally friendly manner. For possibilities of disposal of the used appliance, please contact your local or municipal administration.



Batteries and accumulators must not be disposed of in the household waste!

As a consumer, you are legally obliged to hand in all batteries and accumulators at a collection point in your community/urban district or in the trade, so that they can be disposed of in an environmentally friendly manner, otherwise there are possible risks to the environment and human health.

CE EU DECLARATION OF CONFORMITY

**UK
CA** UK DECLARATION OF CONFORMITY

The declaration of conformity is deposited at the manufacturer.

MANUFACTURER

Hugo Brennenstuhl GmbH & Co. KG
Seestraße 1 – 3 · D-72074 Tübingen

H. Brennenstuhl S.A.S.
rue de Bruxelles · F-67170 Bernolsheim

lectra technik ag
Blegistrasse 13 · CH-6340 Baar

Brennenstuhl UK Ltd.
No 1 Royal Exchange · London EC3V 3DG, UK

For further information, please refer to the Service/FAQ section on our homepage www.brennenstuhl.com.

FR Mode d'emploi

Projecteur LED portable rechargeable

RUFUS

1500 MA/3000 MA/3020 MA

CONSIGNES DE SÉCURITÉ

- Lisez attentivement la notice d'utilisation avant d'utiliser le produit.
- N'utilisez jamais le projecteur s'il est endommagé !
Dans ce cas, contactez un professionnel agréé ou l'assistance technique habilitée.
- N'ouvrez jamais le projecteur.
- N'utilisez jamais le projecteur dans des environnements présentant des risques d'explosion : danger de mort !
- Utilisez uniquement un chargeur USB certifié pour recharger la batterie.
- Un capuchon d'étanchéité endommagé ne peut pas être remplacé. En cas de détérioration du capuchon d'étanchéité, le projecteur doit être mis au rebut.



- Ne regardez jamais directement dans le faisceau lumineux.



- Les objets éclairés peuvent surchauffer si la distance minimale n'est pas respectée.



- Surface chaude.
- Le produit n'est pas certifié IP65 (résistant à la poussière et aux jets d'eau) pendant le processus de chargement.

CARACTÉRISTIQUES TECHNIQUES

Type :	RUFUS 1500 MA	RUFUS 3000 MA	RUFUS 3020 MA
Référence :	1173100100	1173110100	1173110300
Puissance :	15 W	30 W	30 W
Kelvin :	6500 K	6500 K	2700-3500-4500-5500-6500K
Batterie intégrée :	Li-Ion 3,7 V/5,0 Ah	Li-Ion 7,4V/5,0 Ah	Li-Ion 7,4V/5,0 Ah
Entrée de charge :	5 V/2 A	5 V/2 A	5 V/2 A
Durée de chargement (à 2 A) :	~3 h	~5 h	~5 h
Power Bank :	5 V/1 A	5 V/1 A	5 V/1 A
IP, IK:	IP65, IK08	IP65, IK08	IP65, IK08
Plages de température :	-10 °C - +45 °C	-10 °C - +45 °C	-10 °C - +45 °C

INSTALLATION/MONTAGE DU PROJECTEUR

Le support de maintien réglable et rabattable permet d'adapter l'angle d'inclinaison du projecteur en fonction des besoins.

Le support de maintien permet d'accrocher le projecteur à un crochet approprié.

Le projecteur peut être fixé sur des surfaces métalliques grâce à la fixation magnétique fournie ou disponible en tant qu'accessoire selon le modèle. Pour ce faire, il suffit de fixer la fixation magnétique au support de maintien du projecteur. Veillez à fixer correctement la fixation métallique afin d'éviter tout dommage éventuel dû à une chute du projecteur.

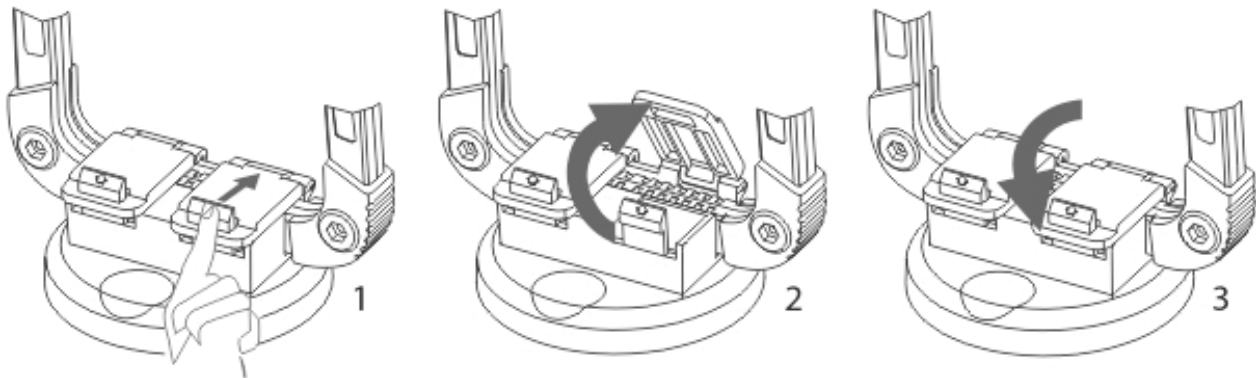

MISE EN SERVICE

- Lors de la première utilisation, déchargez complètement la batterie puis rechargez-la.
- Pendant le rechargement, le produit peut fonctionner avec le mode d'éclairage minimal.
- En cas de non-utilisation prolongée, recharger la batterie tous les 3 mois.
- La batterie n'est pas remplaçable. Si la batterie est défectueuse, le projecteur doit être mis au rebut de manière réglementaire.

DESCRIPTIF DU PRODUIT



Interrupteur marche/arrêt et modes d'éclairage :

Par une pression, le projecteur s'allume.

L'intensité lumineuse peut être réglée par 5 niveaux d'éclairage en appuyant plusieurs fois sur le bouton.

Après un délai de 5 secondes sans nouvel appui, le projecteur s'éteint au prochain appui, quel que soit le dernier réglage de la luminosité.



Interrupteur pour indiquer la charge de la batterie :

Lorsque le projecteur est allumé, la charge de la batterie est affichée en %.







Lorsque le projecteur est éteint, la charge de la batterie peut être affichée en appuyant sur l'interrupteur avec le symbole de la batterie. Il s'affiche jusqu'à ce que vous appuyiez de nouveau sur l'interrupteur.



Interrupteur pour régler la couleur de la lumière (RUFUS 3020 MA uniquement) :

Lorsque le projecteur est allumé, il se lance avec la dernière couleur de lumière réglée.

La couleur de lumière souhaitée peut être réglée en appuyant plusieurs fois dessus.

RUFUS 1500 MA	RUFUS 3000 MA	RUFUS 3020 MA
● 100% ● 1500LM	● 100% ● 3000LM	● 100% ● 6500K ● 2700LM
● 80% ● 1125LM	● 80% ● 2250LM	● 80% ● 5500K ● 2000LM
● 60% ● 750LM	● 60% ● 1500LM	● 60% ● 4500K ● 1350LM
● 40% ● 375LM	● 40% ● 750LM	● 40% ● 3500K ● 675LM
● 20% ● 150LM	● 20% ● 300LM	● 20% ● 2700K ● 270LM
 	 	  

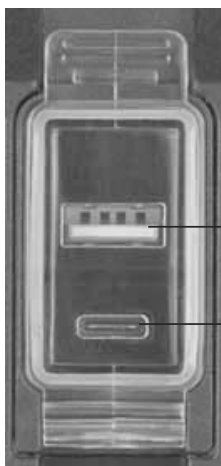

- 1 Prise-chargeur de type C
- 2 Powerbank USB
- 3 Câble de chargement A/C

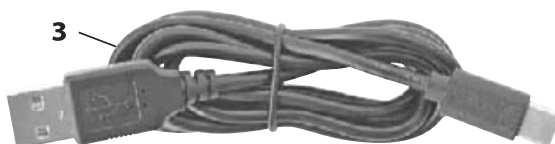

CHARGEMENT DE LA BATTERIE

Pour recharger la batterie, utilisez uniquement le câble de chargement type A/C fourni.

Un connecteur de type C est disponible pour l'entrée de charge. Le câble de chargement peut être raccordé sur un chargeur USB classique.

Utilisez uniquement un chargeur USB certifié (par exemple chargeur, ordinateur) avec une tension de sortie de 5 V maximum :

Le projecteur peut fonctionner pendant son rechargement mais uniquement avec le mode d'éclairage à 25 %. La durée du chargement de la batterie est nettement prolongée dans ce mode de fonctionnement.

Raccordement : Source USB – Câble de raccordement USB de type A/C (3) – Prise-chargeur USB (1). Pendant la charge, le témoin de charge clignote, puis s'allume en continu lorsque la batterie est complètement chargée.

CHARGEMENT D'APPAREILS EXTERNES VIA USB

Le projecteur offre une fonction USB Power Bank. Un appareil externe tel qu'un smartphone ou une tablette peut être connecté au port USB (2) et rechargé.

Le nombre de cycles de recharge possible dépend du type d'appareil externe et de l'état de charge de la batterie du projecteur.

MAINTENANCE

La source lumineuse de ce projecteur n'est pas remplaçable. Lorsque la source lumineuse a atteint la fin de sa durée de vie, remplacez l'intégralité du projecteur.

NETTOYAGE

N'utilisez aucun solvant, produit de nettoyage abrasif ou autres produits similaires. Pour le nettoyage, utilisez uniquement un chiffon sec ou légèrement humide.

MISE AU REBUT



Ne jetez pas les appareils électriques avec les ordures ménagères !

Selon la directive européenne 2012/19/CE relative aux appareils électriques et électroniques usagés et sa transposition dans le droit national, les appareils électriques doivent être collectés séparément et recyclés de manière respectueuse de l'environnement. Des renseignements sur les possibilités de mise au rebut de l'appareil usagé sont disponibles auprès de votre commune ou municipalité.



Les piles et les batteries rechargeables ne doivent pas être jetés dans les ordures ménagères !

En tant que consommateur, vous êtes légalement tenu de remettre toutes les piles et toutes les batteries rechargeables à un point de collecte situé dans votre commune/ quartier urbain ou dans un commerce afin qu'elles puissent être recyclées de manière respectueuse de l'environnement. Autrement, il pourrait y avoir d'éventuels dangers pour l'environnement et la santé.



DECLARATION DE CONFORMITE UE

La déclaration de conformité européenne est déposée chez le fabricant.

FABRICANT

Hugo Brennenstuhl GmbH & Co. KG

Seestraße 1 – 3 · D-72074 Tübingen

H. Brennenstuhl S.A.S.

4 rue de Bruxelles · F-67170 Bernolsheim

lectra technik ag

Blegistrasse 13 · CH-6340 Baar

Pour plus d'informations, nous vous recommandons de consulter la rubrique Service/FAQ sur notre site Web www.brennenstuhl.com.

NL Gebruikshandleiding Mobiele LED-accu-werklamp

RUFUS

1500 MA/3000 MA/3020 MA

VEILIGHEIDSINSTRUCTIES

- Lees voor gebruik de bedieningshandleiding zorgvuldig door.
- Gebruik de lamp niet in geval van schade.
Neem contact op met een elektricien of met de technische dienst.
- Open het apparaat nooit.
- Gebruik de lamp niet in omgevingen met gevaar op explosies. Levensgevaar!
- Gebruik voor het opladen van de batterijen uitsluitend een geteste USB-stroombron.
- Een defect veiligheidsglas kan niet worden vervangen. Als het veiligheidsglas gebroken is, moet de werklamp worden afgevoerd.



- Kijk nooit direct in het licht.



- Als de minimumafstand niet wordt bewaard, dan kunnen de verlichte voorwerpen oververhit raken.



- Hete oppervlakken.
- Het product is tijdens het laden niet IP65 (stofdicht en straalwaterbestendig).

TECHNISCHE GEGEVENS

Type:	RUFUS 1500 MA	RUFUS 3000 MA	RUFUS 3020 MA
Artikelnr.:	1173100100	1173110100	1173110300
Vermogen:	15 W	30 W	30 W
Kleurtemperatuur:	6500 K	6500 K	2700-3500-4500-5500-6500K
Accu:	Lithium-ion 3,7 V/5 Ah	Lithium-ion 7,4V/5 Ah	Lithium-ion 7,4V/5 Ah
Laadingang:	5 V/2 A	5 V/2 A	5 V/2 A
Laadtijd (2 A laden):	~3 u	~5 u	~5 u
Powerbank:	5 V/1 A	5 V/1 A	5 V/1 A
IP, IK:	IP65, IK08	IP65, IK08	IP65, IK08
Temperatuurbereik:	-10°C tot +45°C	-10°C tot +45°C	-10°C tot +45°C

DE LAMP OPSTELLEN/BEVESTIGEN

Met behulp van de uitklapbare beugel kan de helling van de lamp in verschillende standen gezet worden. Met behulp van de beugel kan de lamp ook aan een gepaste haak worden gehangen. Het licht kan met de bijgeleverde of apart aangeschafte magneetklem aan een metalen oppervlak bevestigd worden. Daartoe moet de magneetklem gewoon aan de klem van het licht bevestigd worden. Let er vooral goed op dat de magneetklem goed bevestigd is om beschadiging van het toestel door neervallen te voorkomen.

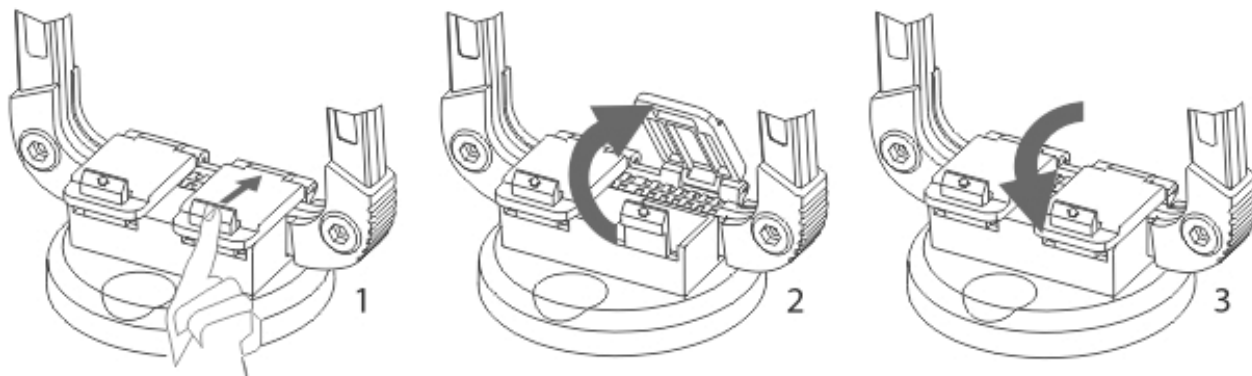

INBEDRIJFSTELLING

- Laat de accu eerst volledig ontladen en dan weer opladen voordat u het product voor het eerst in gebruik neemt.
- Het product kan tijdens het opladen met een gereduceerd lichtvermogen worden gebruikt.
- Tijdens langdurige opslag zonder gebruik, de batterijen elke 3 maanden opladen.
- De batterij kan niet worden vervangen. Bij een defecte batterij moet de werklamp worden afgevoerd.

OVERZICHT BEDIENINGSELEMENTEN



Schakelaar voor aan/uit/dimmen:

Eenmaal indrukken: werklamp schakelt in.

Meermaals indrukken op de lichtsterke in 5 stappen in te stellen.

Drukt u langer dan 5 seconden niet op de schakelaar, dan schakelt de werklamp bij de volgende druk op de schakelaar uit, ongeacht de laatste ingestelde lichtsterkte.



Schakelaar voor laadpeilindicatie:

Bij het inschakelen van de werklamp wordt het accupeil in % aangegeven.







Bij uitgeschakelde werklamp wordt met een druk op de schakelaar met accu-pictogram het accupeil aangegeven. De indicatie blijft staan totdat de schakelaar opnieuw wordt ingedrukt.



Schakelaar voor lichtkleur (alleen RUFUS 3020 MA):

Bij het inschakelen van de werklamp schakelt deze in de laatste ingestelde lichtkleur.

Druk meermaals op de schakelaar om de gewenste lichtkleur in te stellen.

RUFUS 1500 MA	RUFUS 3000 MA	RUFUS 3020 MA
● 100% ● 1500LM	● 100% ● 3000LM	● 100% ● 6500K ● 2700LM
● 80% ● 1125LM	● 80% ● 2250LM	● 80% ● 5500K ● 2000LM
● 60% ● 750LM	● 60% ● 1500LM	● 60% ● 4500K ● 1350LM
● 40% ● 375LM	● 40% ● 750LM	● 40% ● 3500K ● 675LM
● 20% ● 150LM	● 20% ● 300LM	● 20% ● 2700K ● 270LM
 	 	  

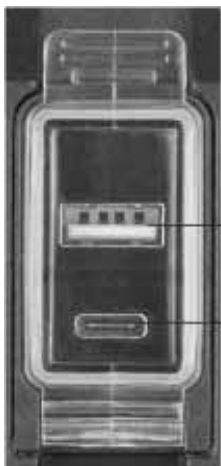

- 1 Laadingang type C
- 2 Powerbank-USB
- 3 Laadingang type A/C



ACCU LADEN

Laad de accu uitsluitend met de meegeleverde laadkabel type A/C.

Gebruik als laadingang de ingang type C. Sluit het andere uiteinde van de laadkabel aan op een traditionele USB-laadadapter.

Gebruik uitsluitend geteste USB-bronnen (bv. lader, computer) met een maximale uitgangsspanning van 5V:

De werklamp kan tijdens het opladen worden gebruikt, maar met 25% minder lichtvermogen. Dit vertraagt het opladen van de accu aanzienlijk.

Verbinding: USB-stroombron – Laadkabel type A/C (3) – Laadingang (1).

Tijdens het laden knippert de laadpeilindicator. Wanneer de accu vol is, brandt de indicator ononderbroken.

EXTERNE APPARATEN VIA USB LADEN

De werklamp fungeert ook als USB-powerbank-functie. Een extern apparaat zoals een smartphone of tablet kan op de USB-uitgang (2) worden aangesloten om het te laden. Het aantal mogelijke laadcycli hangt af van de aard van het externe apparaat en van het laadpeil van de batterij van de werklamp.

ONDERHOUD

De lichtbron van deze werklamp kan niet worden vervangen. Wanneer de levensduur van de lichtbron vervallen is, moet de volledige werklamp worden vervangen.

REINIGING

Gebruik geen oplosmiddelen, bijtende reinigingsmiddelen of gelijksoortige middelen. Gebruik voor het schoonmaken van de lamp alleen een droge of licht bevochtigde doek.

HET APPARAAT AFVOEREN



Deponeer elektrische apparaten nooit bij het huisvuil!

Overeenkomstig de Europese Richtlijn 2012/19/EG inzake afgedankte elektrische en elektronische apparaten en de implementatie ervan in het nationale recht, moeten afgedankte elektrische apparaten gescheiden worden ingezameld en worden gerecycled. Voor meer informatie over het afvoeren van afgedankte apparaten kunt u contact opnemen met uw gemeentebestuur.



Batterijen en accu's mogen niet bij het huisvuil worden weggegooid!

Als consument bent u wettelijk verplicht om alle batterijen en accu's in te leveren bij een inzamelpunt in uw gemeente/stadswijk of in de handel, zodat ze op een milieuvriendelijke manier kunnen worden verwijderd, anders zijn er mogelijke risico's voor het milieu en de gezondheid van de mens.



EU-CONFORMITEITSVERKLARING

De EU-conformiteitsverklaring bevindt zich bij de fabrikant.

FABRIKANT

Hugo Brennenstuhl GmbH & Co. KG

Seestraße 1 – 3 · D-72074 Tübingen

H. Brennenstuhl S.A.S.

4 rue de Bruxelles · F-67170 Bernolsheim

lectra technik ag

Blegistrasse 13 · CH-6340 Baar

Meer informatie vindt u in de rubriek "Service/FAQ's" van onze website www.brennenstuhl.com.

IT Istruzioni per l'uso

Faretto portatile a LED a batteria

RUFUS

1500 MA/3000 MA/3020 MA

AVVERTENZE DI SICUREZZA

- Prima dell'uso leggere attentamente le istruzioni per l'uso.
- Non utilizzare il faretto se danneggiato.
Rivolgetevi a un elettricista specializzato o agli indirizzi di assistenza indicati.
- Non aprire mai l'apparecchio.
- Non usare il faretto in ambienti potenzialmente esplosivi - Pericolo di morte!
- Per caricare la batteria utilizzare solo una fonte di corrente USB approvata.
- Una copertura di protezione danneggiata non può essere sostituita. In caso di rottura della copertura di protezione, il faretto deve essere smaltito.



- Non rivolgere lo sguardo direttamente nella luce.



- Se non viene rispettata la distanza minima, gli oggetti illuminati possono surriscaldarsi.



- Superficie calda.
- Il prodotto non è IP65 durante il processo di carica (a prova di polvere - e spruzzi d'acqua).

DATI TECNICI

Tipo:	RUFUS 1500 MA	RUFUS 3000 MA	RUFUS 3020 MA
N. Articolo:	1173100100	1173110100	1173110300
Potenza:	15 W	30 W	30 W
Temperatura del colore:	6500 K	6500 K	2700-3500-4500-5500-6500K
Batteria:	Li-Ion 3,7 V/5,0 Ah	Li-Ion 7,4 V/5,0 Ah	Li-Ion 7,4 V/5,0 Ah
Ingresso di carica:	5 V/2 A	5 V/2 A	5 V/2 A
Tempo di caricamento (carica 2A):	~3 h	~5 h	~5 h
Powerbank:	5 V/1 A	5 V/1 A	5 V/1 A
IP, IK:	IP65, IK08	IP65, IK08	IP65, IK08
Intervallo di temperatura:	-10°C - +45°C	-10°C - +45°C	-10°C - +45°C

MONTAGGIO/FISSAGGIO DELLA LAMPADA

L'angolo di inclinazione della lampada può essere adeguato all'occorrenza tramite la staffa ripiegabile a più livelli. La lampada può essere appesa con la staffa a un gancio idoneo. La lampada può essere fissata con il supporto magnetico disponibile nella fornitura oppure separatamente come accessorio su superfici metalliche. Basta fissare il supporto magnetico alla staffa della lampada. Fare attenzione a fornire un fissaggio stabile del supporto magnetico ed evitare possibili danni dovuti alla caduta della lampada.

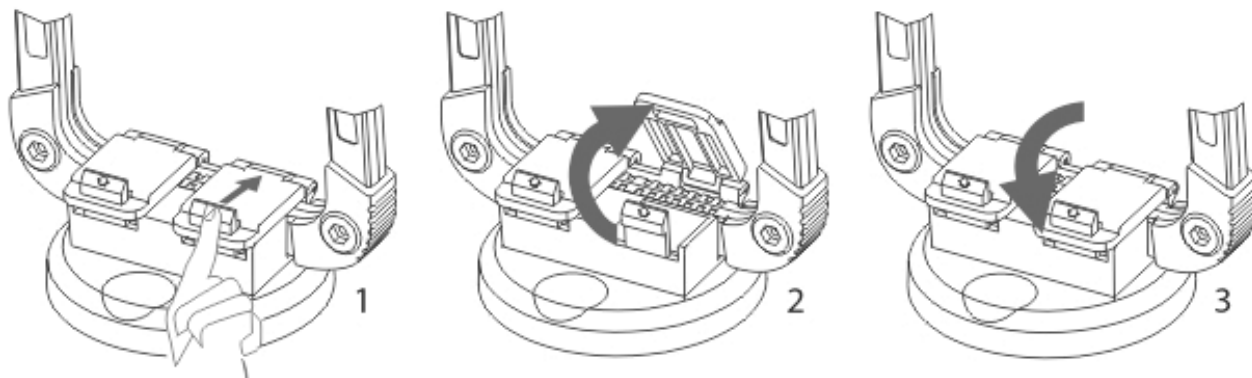

MESSA IN FUNZIONE

- Prima del primo utilizzo scaricare la batteria completamente per una volta e ricaricarla.
- Durante la carica è possibile utilizzare il prodotto con una potenza luminosa ridotta.
- In caso di inutilizzo prolungato, caricare la batteria ogni 3 mesi.
- La batteria non è sostituibile. In caso di batteria difettosa il faretto deve essere smaltito correttamente.

PANORAMICA ELEMENTI DI COMANDO



Interruttore per alimentazione On/Off e oscuramento:

Una pressione: avvio del faretto.

Premendo più volte è possibile impostare la potenza luminosa su 5 livelli.

Se l'interruttore non viene azionato per più di 5 secondi, il faretto si spegne quando viene azionato nuovamente, indipendentemente dall'ultima impostazione di luminosità.



Interruttore per visualizzare la carica della batteria:

Quando il faretto viene acceso viene visualizzata la carica della batteria in %.







Quando il faretto è spento è possibile visualizzare la carica della batteria azionando l'interruttore con il simbolo della batteria. Viene visualizzato finché l'interruttore non viene nuovamente premuto.



Interruttore per il colore della luce (solo RUFUS 3020 MA):

Quando il faretto viene acceso, inizia con l'ultimo colore di luce impostato.

Premendo più volte è possibile impostare il colore della luce desiderato.

RUFUS 1500 MA	RUFUS 3000 MA	RUFUS 3020 MA
● 100% ● 1500LM	● 100% ● 3000LM	● 100% ● 6500K ● 2700LM
● 80% ● 1125LM	● 80% ● 2250LM	● 80% ● 5500K ● 2000LM
● 60% ● 750LM	● 60% ● 1500LM	● 60% ● 4500K ● 1350LM
● 40% ● 375LM	● 40% ● 750LM	● 40% ● 3500K ● 675LM
● 20% ● 150LM	● 20% ● 300LM	● 20% ● 2700K ● 270LM
 	 	  

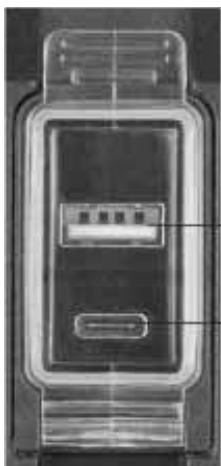

- 1 Presa di carica tipo C
- 2 Powerbank USB
- 3 Cavo di carica tipo A/C



CARICARE LA BATTERIA

Caricare la batteria solo con il cavo di carica tipo A/C in dotazione.

Come ingresso di carica viene fornita una presa tipo C. Il cavo di carica può essere collegato ad un comune caricatore USB dall'altro lato.

Utilizzare solo una fonte di alimentazione USB testata (ad es. caricabatteria, computer) con una tensione di uscita massima di 5V:

La lampada può essere messa in funzione durante la carica, ma con una potenza luminosa ridotta pari al 25%. La durata di carica della batteria si prolunga notevolmente con questo tipo di funzionamento.

Collegamento: Fonte USB – Cavo di carica USB tipo A/C (3) – Presa di carica (1).

Durante la carica, l'indicatore di carica lampeggia, resta fisso quando la batteria è completamente carica.

CARICA DI APPARECCHI ESTERNI TRAMITE USB

Il faretto dispone di una funzione powerbank USB. Si può collegare e caricare un apparecchio, come smartphone o tablet, a un'uscita USB (2). Il numero di cicli di carica possibili dipende dal tipo di apparecchio esterno e dallo stato di carica della batteria del faretto.

MANUTENZIONE

La sorgente luminosa di questa lampada non è sostituibile; quando la sorgente luminosa ha raggiunto la fine della sua vita utile, l'intera lampada deve essere sostituita.

PULIZIA

Non usare solventi, detergenti corrosivi o simili. Per la pulizia usare un panno asciutto o leggermente umido.

SMALTIMENTO**Non gettare le apparecchiature elettriche nei rifiuti domestici!**

Secondo la Direttiva europea 2012/19/CE sugli apparecchi elettrici ed elettronici dismessi e recepimento nel diritto nazionale, gli utensili elettrici usati devono essere raccolti separatamente e restituito a un riciclaggio ecologico. Per le possibilità di smaltimento del vecchio apparecchio, consultare l'amministrazione locale o municipale.

**Le batterie e gli accumulatori non devono essere smaltiti nei rifiuti domestici!**

In qualità di consumatori, siete legalmente obbligati a consegnare tutte le batterie e gli accumulatori presso un punto di raccolta nella vostra comunità/distretto urbano o nel commercio, in modo che possano essere smaltiti nel rispetto dell'ambiente, altrimenti vi sono possibili rischi per l'ambiente e la salute umana.

CE DICHIARAZIONE DI CONFORMITÀ UE

La dichiarazione UE di conformità è disponibile presso il produttore.

COSTRUTTORE

Hugo Brennenstuhl GmbH & Co. KG

Seestraße 1 – 3 · D-72074 Tübingen

H. Brennenstuhl S.A.S.

4 rue de Bruxelles · F-67170 Bernolsheim

lectra technik ag

Blegistrasse 13 · CH-6340 Baar

Per ulteriori informazioni si consiglia di consultare l'area Assistenza/FAQ's sulla nostra homepage www.brennenstuhl.com.

SE Bruksanvisning Batteridrivnen mobil LED-strålkastare

RUFUS

1500 MA/3000 MA/3020 MA

SÄKERHETSANVISNINGAR

- Läs noga igenom bruksanvisningen före användning.
- Använd inte strålkastaren om den är skadad.
Vid skada kontakta du en certifierad elektriker eller skriver till angiven serviceadress.
- Öppna aldrig verktyget.
- Använd inte strålkastaren i explosiv miljö – livsfara!
- Använd endast en provad USB-strömkälla för att ladda batteriet.
- Det är inte möjligt att ersätta en förstörd skyddskåpa. Strålkastaren måste bortskaffas om skyddskåpan är trasig.



- Titta aldrig direkt i ljuset.



- Om det minsta avståndet underskrids kan belysta föremål bli överhettade.



- Het yta.
- Under laddningen är produkten inte IP65-skyddad (dammtät och skyddad mot stänkvatten).

TEKNISKA DATA

Typ:	RUFUS 1500 MA	RUFUS 3000 MA	RUFUS 3020 MA
Artikelnr:	1173100100	1173110100	1173110300
Kapacitet:	15 W	30 W	30 W
Färgtemperatur:	6500 K	6500 K	2700-3500-4500-5500-6500K
Batteri:	Li-jon 3,7 V/5,0 Ah	Li-jon 7,4 V/5,0 Ah	Li-jon 7,4 V/5,0 Ah
Laddningsingång:	5 V/2 A	5 V/2 A	5 V/2 A
Laddningstid (2 A laddning):	~3 h	~5 h	~5 h
Powerbank:	5 V/1 A	5 V/1 A	5 V/1 A
IP, IK:	IP65, IK08	IP65, IK08	IP65, IK08
Temperaturområde:	-10 °C – +45°C	-10 °C – +45°C	-10 °C – +45°C

INSTALLATION/FÖRANKRING AV LAMPAN

Via bygel, som kan fällas ut i flera steg, kan lampans lutningsvinkel ställas in efter behov.

Lampan kan även hängas upp på en lämplig krok med hjälp av bygel.

Beroende på leveransinnehållet kan lampan antingen fästas på metallytor med ett medföljande magnetfäste eller ett separat magnetfäste. Fäst bara magnetfästet på lampbygel. Kontrollera att magnetfästet sitter korrekt, så att det inte skadas om lampan skulle ramla ned.

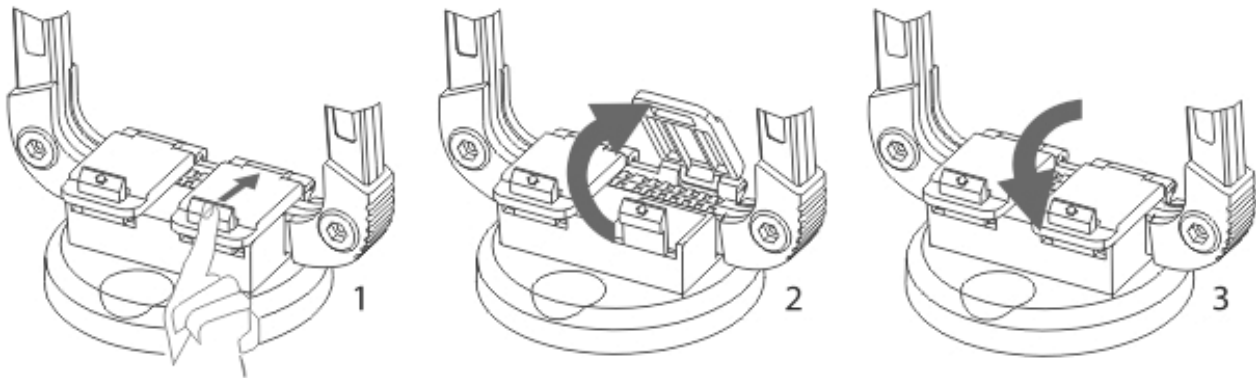

DRIFTSTART

- När du använder batteriet för första gången ska du ladda ur det helt och sedan ladda det helt igen.
- Produkten kan användas med reducerande ljusstyrning under laddning.
- Om lampan inte används under en längre tid måste batteriet laddas var 3:e månad.
- Lampan kan inte bytas ut. Om batteriet är defekt måste man bortskaffa strålkastaren på ett korrekt sätt.

ÖVERSIKT ÖVER REGLAGE



Brytare för ström på/av och dimning:

Ett tryck: Strålkastare startar.

Genom att trycka flera gånger kan ljusintensiteten ställas in på 5 nivåer.

Om brytaren inte trycks under 5 s, så stängs strålkastaren av när man trycker nästa gång, oberoende av senast inställda ljusstyrka.



Brytare för visning av batteriladdning:

När strålkastaren slås på, visas batteriladdningen i %.







När strålkastaren är avstängd kan man visa batteriladdningen genom att trycka på brytaren med batterisymbol. Den visas tills man trycker på brytaren igen.



Brytare för ljusfärg (endast RUFUS 3020 MA):

När man slår på strålkastaren, startar den med senast inställda ljusfärg.

Om man trycker flera gånger kan man ställa in önskad ljusfärg.

RUFUS 1500 MA	RUFUS 3000 MA	RUFUS 3020 MA
● 100% ● 1500LM	● 100% ● 3000LM	● 100% ● 6500K ● 2700LM
● 80% ● 1125LM	● 80% ● 2250LM	● 80% ● 5500K ● 2000LM
● 60% ● 750LM	● 60% ● 1500LM	● 60% ● 4500K ● 1350LM
● 40% ● 375LM	● 40% ● 750LM	● 40% ● 3500K ● 675LM
● 20% ● 150LM	● 20% ● 300LM	● 20% ● 2700K ● 270LM
 	 	  

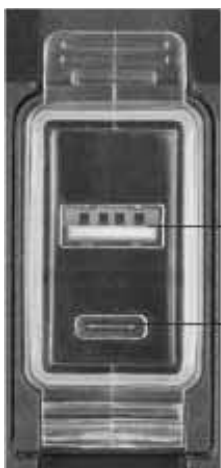

- 1 Laddningsuttag typ C
- 2 Powerbank USB
- 3 Laddningskabel typ A/C



LADDA BATTERIET

Ladda ditt batteri uteslutande via den medföljande laddningskabeln av typ A/C.

Det finns ett uttag av typ C tillgängligt för laddning. Laddningskabeln kan på andra sidan kopplas till en vanlig USB-laddadapter.

Använd endast en godkänd USB-strömkälla (t.ex. laddare, dator) med maximalt 5 V utspänning: Lampan kan användas under laddning men med en reducerad ljuseffekt på 25%. Med det här driftsättet förlängs batteriets laddningstid betydligt.

Koppling: USB-källa – laddningskabel typ A/C (3) – laddningsuttag (1).

Medan laddningen pågår blinkar laddningsindikeringen och den lyser konstant när batteriet är fulladdat.

LADDA EXTERNA ENHETER VIA USB

Strålkastaren har en USB-strömbanksfunktion. Det är möjligt att ansluta en extern enhet som en smartphone eller en surfplatta till USB-utgången (2) och ladda den. Antalet möjliga laddningscykler beror på typen av extern enhet samt strålkastarbatteriets laddningsindikering.

UNDERHÅLL

Det är inte möjligt att byta ut den här lampans ljuskälla. När ljuskällan har uppnått slutet av sitt serviceliv måste man byta ut hela lampan.

RENGÖRING

Använd inga lösningsmedel, frätande rengöringsmedel eller liknande. Vid rengöring ska endast en torr eller lätt fuktad trasa användas.

BORTSKAFFNING



Kasta inte elektriska utrustningar bland hushållssoporna!

Enligt Europaparlamentets och rådets direktiv 2012/19/EG om avfall som utgörs av eller innehåller elektriska eller elektroniska produkter och införlivande i den nationella lagstiftningen ska elektriska verktyg samlas in separat och återvinnas på ett miljövänligt sätt. Vilka alternativ som står dig till buds när det gäller sopsortering av uttjänta apparater får du reda på när du kontaktar din kommun eller stadsförvaltning.



Batterier och uppladdningsbara batterier är inte hushållsavfall!

Som konsument är du juridiskt skyldig att lämna in alla batterier och ackumulatörer till en insamlingsplats i din kommun / distrikt eller i butiker så att de kan kasseras på ett miljövänligt sätt, annars finns det potentiella risker för miljön och människors hälsa.



EU-FÖRSÄKRAN OM ÖVERENSSTÄMMELSE

EU-försäkran om överensstämmelse finns arkiverad hos tillverkaren.

TILLVERKARE

Hugo Brennenstuhl GmbH & Co. KG

Seestraße 1 – 3 · D-72074 Tübingen

H. Brennenstuhl S.A.S.

4 rue de Bruxelles · F-67170 Bernolsheim

lectra teknik ag

Blegistrasse 13 · CH-6340 Baar

För mer information hänvisar vi till servicesektionen/FAQ på vår hemsida www.brennenstuhl.com.

ES Manual de instrucciones Foco LED portátil a batería

RUFUS

1500 MA/3000 MA/3020 MA

INDICACIONES DE SEGURIDAD

- Lea atentamente el manual de instrucciones antes de utilizar el aparato.
- No utilice el foco en caso de que presente daños.
Si realmente existe una anomalía póngase en contacto con un técnico calificado o con el comercio donde adquirió el producto.
- Nunca abra el aparato.
- No utilice el foco en atmósferas explosivas, ¡existe peligro de muerte!
- Para cargar la batería utilice únicamente una fuente de red USB certificado.
- No es posible cambiar una cubierta protectora rota. En caso de que se rompa la cubierta protectora se deberá eliminar el foco.



- Por favor, no dirija su mirada directamente hacia la luz.



- Los objetos iluminados pueden sobrecalentarse si se sobrepasa la distancia mínima.



- Superficie caliente.
- El producto no responde durante el proceso de carga al grado de protección IP65 (a prueba de polvo y a prueba de chorros)

DATOS TÉCNICOS

Tipo:	RUFUS 1500 MA	RUFUS 3000 MA	RUFUS 3020 MA
Núm. de artículo:	1173100100	1173110100	1173110300
Potencia:	15 W	30 W	30 W
Temperatura de color:	6500 K	6500 K	2700-3500-4500-5500-6500K
Baterías:	Li-Ion 3,7 V/5,0 Ah	Li-Ion 7,4 V/5,0 Ah	Li-Ion 7,4 V/5,0 Ah
Entrada de carga:	5 V/2 A	5 V/2 A	5 V/2 A
Duración de carga: (carga 2 A):	~3 h	~5 h	~5 h
Powerbank:	5 V/1 A	5 V/1 A	5 V/1 A
IP, IK:	IP65, IK08	IP65, IK08	IP65, IK08
Rango de temperatura:	-10 °C hasta +45°C	-10 °C hasta +45°C	-10 °C hasta +45°C

INSTALACIÓN/MONTAJE DE LA LÁMPARA

A través del soporte desplegable se puede ajustar el ángulo de inclinación de la lámpara según sea necesario. La lámpara también puede colgarse con el soporte a un gancho adecuado.

El foco puede montarse con el soporte magnético que se incluye en la entrega (dependiendo del tipo de pedido realizado) o como accesorio adquirible separado sobre superficies metálicas.

Para ello simplemente debe unir el soporte magnético con el estribo del foco. Por favor, asegúrese de que el ajuste del soporte magnético sea estable para evitar daños en caso de caída del foco.

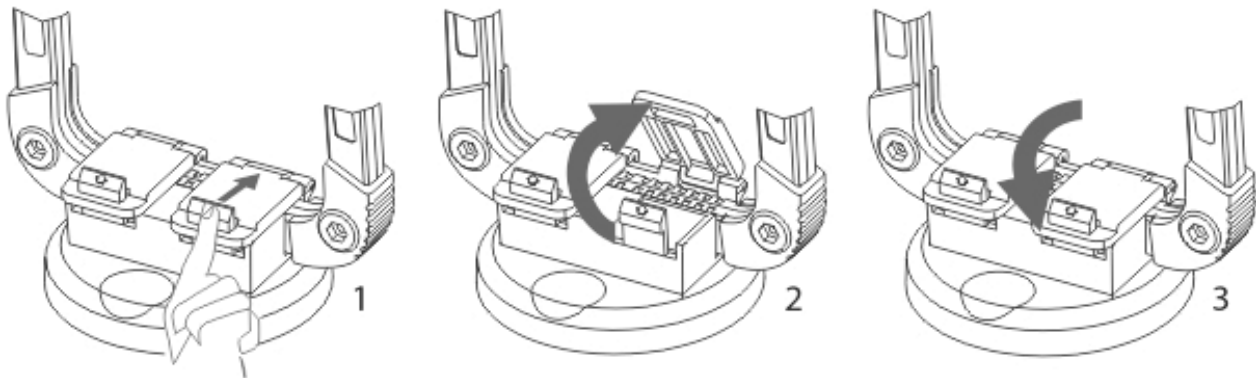

PUESTA EN MARCHA

- Antes de la primera utilización descargue la batería y vuelva a cargarla completamente.
- El producto se puede operar mientras se carga con una salida de luz reducida.
- Recargar cada 3 meses la batería cuando no se haya utilizado durante un largo período de tiempo.
- La batería no se puede cambiar. Es caso de que la batería presente daños, el foco debe eliminarse debidamente.

VISTA DE LOS ELEMENTOS DE CONTROL



Botón para el encendido/apagado y la atenuación:

Presionar una vez: Se enciende la luz.

Puede seleccionar la intensidad de la luz en 5 niveles presionando el botón varias veces.

Si el botón no se presiona durante más de 5 segundos, el foco se apaga cuando se vuelve a presionar el botón, independientemente de la intensidad de iluminación ajustada por última vez.



Botón para mostrar la carga de la batería:

Cuando se enciende el foco la carga de la batería se muestra en %.







Cuando el foco está apagado se puede controlar el estado de la batería presionando el botón que tiene el símbolo de la batería. Se muestra mientras esté presionado el botón.



Botón de color de luz (solo RUFUS 3020 MA):

Cuando se enciende el foco este se inicia con el último color de luz ajustado.

Puede seleccionar el color de luz deseado presionando el botón varias veces.

RUFUS 1500 MA	RUFUS 3000 MA	RUFUS 3020 MA
● 100% ● 1500LM	● 100% ● 3000LM	● 100% ● 6500K ● 2700LM
● 80% ● 1125LM	● 80% ● 2250LM	● 80% ● 5500K ● 2000LM
● 60% ● 750LM	● 60% ● 1500LM	● 60% ● 4500K ● 1350LM
● 40% ● 375LM	● 40% ● 750LM	● 40% ● 3500K ● 675LM
● 20% ● 150LM	● 20% ● 300LM	● 20% ● 2700K ● 270LM
 	 	  

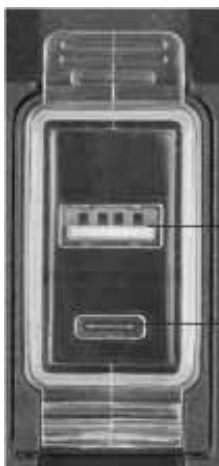

- 1 Toma de carga tipo C
- 2 Powerbank USB
- 3 Cable de carga tipo A/C



CARGA DE LA BATERÍA

Cargue su batería únicamente con el cable de carga tipo A/C que se incluye en la entrega. Como entrada de carga hay un enchufe tipo C disponible. El cable de carga puede conectarse en el otro lateral del dispositivo a un cargador USB convencional.

Use solo una fuente de alimentación USB probada (por ejemplo, cargador, ordenador) con un voltaje máximo de salida de 5V:

La lámpara se puede operar mientras se carga, aunque con una salida de luz reducida del 25 %. El tiempo de carga de la batería se prolonga significativamente en este modo.

Conexión: Fuente USB – Cable de carga tipo A/C (3) – Toma de carga (1).

Durante la carga, el indicador de carga parpadea de manera constante cuando la batería estará completamente cargada.

CARGA DE DISPOSITIVOS EXTERNOS A TRAVÉS DE USB

El foco ofrece una función de USB Powerbank. Es posible cargar un dispositivo externo, como un teléfono inteligente o una tableta, conectándolo a la salida USB (2). La cantidad de ciclos de carga posibles depende del tipo de dispositivo externo y del estado de carga en que se encuentre la batería del foco.

MANTENIMIENTO

La fuente de luz de este foco no puede ser reemplazado; cuando la fuente de luz haya llegado al final de su vida útil se deberá reemplazar todo el foco.

LIMPIEZA

No utilice detergentes o disolventes para su limpieza. Utilice sólo un paño seco o ligeramente humedecido.

ELIMINACIÓN



¡No tire los aparatos eléctricos junto a la basura doméstica!

De acuerdo con la Directiva europea 2012/19/CE sobre residuos de aparatos eléctricos y electrónicos y su aplicación en el Derecho nacional, los equipos eléctricos utilizados deben ser recogidos por separado y reciclados para su reutilización respetando el medio ambiente. Contacte con su ayuntamiento municipal u oficina local para informarse sobre las posibilidades de eliminación.



¡Las pilas y los acumuladores no deben ser desechados en la basura doméstica!

Como consumidor, está obligado por ley a entregar todas las pilas y acumuladores en un punto de recogida de su comunidad/distrito urbano o en el comercio, para que puedan ser eliminados de forma respetuosa con el medio ambiente, de lo contrario existen posibles riesgos para el medio ambiente y la salud humana.



DECLARACIÓN DE CONFORMIDAD DE LA UE

La declaración de conformidad de la UE ha sido presentada al fabricante.

FABRICANTE

Hugo Brennenstuhl GmbH & Co. KG
Seestraße 1 – 3 · D-72074 Tübingen

H. Brennenstuhl S.A.S.

4 rue de Bruxelles · F-67170 Bernolsheim

lectra technik ag

Blegistrasse 13 · CH-6340 Baar

Para más información, le recomendamos que visite el apartado de Servicio/FAQ's en nuestro sitio web www.brennenstuhl.com.

PL Instrukcja obsługi

Mobilny naświetlacz akumulatorowy LED

RUFUS

1500 MA/3000 MA/3020 MA

WSKAZÓWKI BEZPIECZEŃSTWA

- Przed rozpoczęciem użytkowania należy dokładnie przeczytać instrukcję obsługi.
- Nie używać naświetlacza w przypadku uszkodzeń.
W takim przypadku należy skontaktować się z elektrykiem lub zwrócić się pod podany adres serwisu.
- Nigdy nie otwierać urządzenia.
- Nie korzystać z naświetlacza w otoczeniu zagrożonym wybuchem – ryzyko utraty życia!
- Do ładowania akumulatorów używać tylko sprawdzonego źródła zasilania USB.
- Nie można wymienić zniszczonej osłony. W przypadku pęknięcia osłony należy przekazać naświetlacz do utylizacji.



- Nigdy nie kierować wzroku bezpośrednio w światło.



- W przypadku niezachowania minimalnego odstępów może dojść do przegrzania oświetlanych przedmiotów.



- Gorąca powierzchnia.
- Produkt w czasie procesu ładowania nie jest IP65 (ochrona pyłoszczelna i ochrona przed strugą wody).

DANE TECHNICZNE

Typ:	RUFUS 1500 MA	RUFUS 3000 MA	RUFUS 3020 MA
Nr artykułu:	1173100100	1173110100	1173110300
Moc:	15 W	30 W	30 W
Temperatura barwowa:	6500 K	6500 K	2700-3500-4500-5500-6500K
Akumulator:	Li-Ion 3,7 V/5,0 Ah	Li-Ion 7,4 V/5,0 Ah	Li-Ion 7,4 V/5,0 Ah
Wejście ładowania:	5 V/2 A	5 V/2 A	5 V/2 A
Czas ładowania (ładowanie 2 A):	~3 h	~5 h	~5 h
Power bank:	5 V/1 A	5 V/1 A	5 V/1 A
IP, IK:	IP65, IK08	IP65, IK08	IP65, IK08
Zakres temperatury:	-10°C - +45°C	-10°C - +45°C	-10°C - +45°C

USTAWIANIE/MOCOWANIE OPRAWY OŚWIETLENIOWEJ

Kąt nachylenia reflektora można dostosować w zależności od potrzeb za pośrednictwem rozkładanego wielostopniowo pałąka.

Reflektor można również zawiesić na odpowiednim haku, wykorzystując do tego celu pałąk. Naświetlacz można przymocować do metalowych powierzchni przy pomocy uchwytu magnetycznego, który w zależności od zakresu dostawy znajduje się w zestawie lub jest dostępny osobno jako wyposażenie dodatkowe. W tym celu wystarczy zamocować uchwyt magnetyczny do pałąka naświetlacza. Należy zwrócić uwagę na prawidłowe zamocowanie uchwytu magnetycznego, aby zapobiec ewentualnym uszkodzeniom na skutek upadku naświetlacza na ziemię.

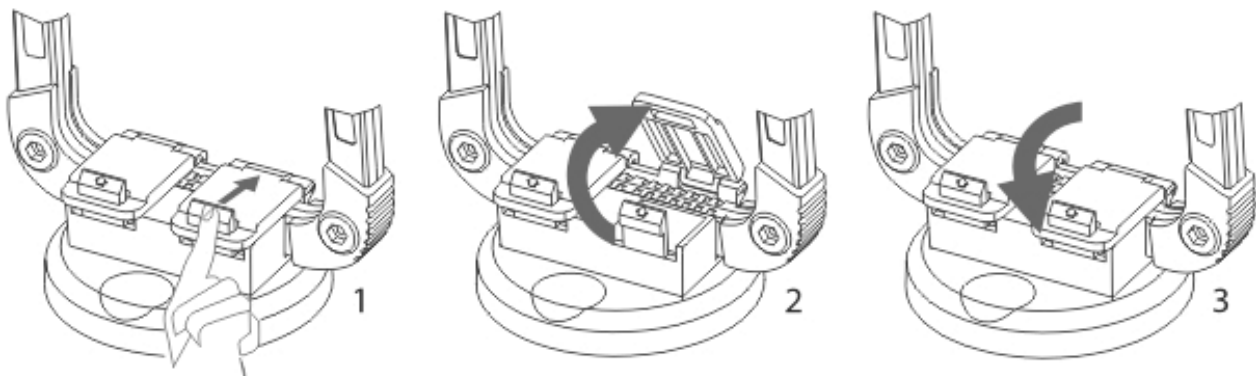

URUCHOMIENIE

- Przed pierwszym użyciem należy raz całkowicie rozładować akumulator, a następnie ponownie go naładować.
- Produkt może być używany podczas ładowania z ograniczonym strumieniem światłym.
- W przypadku dłuższej przerwy w użytkowaniu należy co 3 miesiące naładować akumulator.
- Akumulator nie jest wymienny. W przypadku niesprawnego akumulatora należy zutylizować naświetlacz zgodnie z przepisami.

ELEMENTY URZĄDZENIA



Przycisk do włączania/wyłączania zasilania oraz funkcji ściemniania:

Jednorazowe naciśnięcie: naświetlacz uruchamia się.

Wielokrotne naciśnięcie pozwala ustawić natężenie światła w skali 5-stopniowej.

Jeżeli przycisk nie zostanie wciśnięty przez czas dłuższy niż 5 sekund, wówczas po ponownym naciśnięciu przycisku naświetlacz wyłączy się, niezależnie od uprzednio ustawionej jasności światła.



Przycisk do wyświetlania poziomu naładowania akumulatora:

W momencie włączenia naświetlacza poziom naładowania akumulatora zostaje wyświetlony w %.







Przy wyłączonym naświetlaczu poziom naładowania akumulatora można wyświetlić poprzez naciśnięcie przycisku z symbolem akumulatora. Poziom naładowania jest wyświetlany do momentu ponownego naciśnięcia przycisku.



Przycisk barwy światła (tylko RUFUS 3020 MA):

Po włączeniu naświetlacz świeci z ostatnio ustawioną barwą światła.

Wielokrotne naciśnięcie pozwala ustawić preferowaną barwę światła.

RUFUS 1500 MA	RUFUS 3000 MA	RUFUS 3020 MA
● 100% ● 1500LM	● 100% ● 3000LM	● 100% ● 6500K ● 2700LM
● 80% ● 1125LM	● 80% ● 2250LM	● 80% ● 5500K ● 2000LM
● 60% ● 750LM	● 60% ● 1500LM	● 60% ● 4500K ● 1350LM
● 40% ● 375LM	● 40% ● 750LM	● 40% ● 3500K ● 675LM
● 20% ● 150LM	● 20% ● 300LM	● 20% ● 2700K ● 270LM
 	 	  

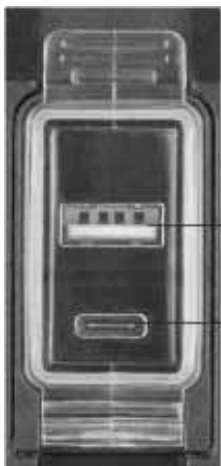

- 1 Gniazdo ładowania typu C
- 2 Power bank USB
- 3 Kabel ładujący typu A/C



ŁADOWANIE AKUMULATORA

Akumulator ładować wyłącznie za pomocą dołączonego kabla ładującego typu A/C.

Gniazdo typu C służy jako wejście ładowania. Kabel ładujący można podłączyć z drugiej strony do standardowej ładowarki sieciowej USB.

Korzystać wyłącznie ze sprawdzonego źródła zasilania USB (np. ładowarka, komputer) o napięciu wyjściowym maks. 5 V:

Naświetlacz może być używany w trakcie ładowania, zaleca się jednak ograniczyć strumień świetlny do 25 %. Czas ładowania akumulatora w podanym trybie pracy znacząco się wydłuża. połączenie: źródło USB – kabel ładujący typu A/C (3) – gniazdo ładowania (1).

Podczas ładowania miga kontrolka ładowania, a gdy akumulator jest naładowany, zaczyna świecić światłem stałym.

ŁADOWANIE URZĄDZEŃ ZEWNĘTRZNYCH ZA POŚREDNICTWEM USB

Naświetlacz posiada funkcję power bank USB. Urządzenie zewnętrzne (np. smartfon lub tablet) można podłączyć do wyjścia USB (2) i naładować. Liczba możliwych cykli ładowania zależy od rodzaju urządzenia zewnętrznego i stanu naładowania akumulatora naświetlacza.

KONSERWACJA

Źródło światła w naświetlaczu nie jest wymienne: gdy źródło światła wyeksploatuje się, należy wymienić cały naświetlacz.

CZYSZCZENIE

Nie stosować rozpuszczalników, żrących środków czyszczących itp. Do czyszczenia używać tylko suchej lub delikatnie zwilżonej ściereczki.

UTYLIZACJA



Nie wyrzucać sprzętu elektrycznego do zwykłego kosza na śmieci!

Zgodnie z Dyrektywą Europejską 2012/19/UE w sprawie zużytego sprzętu elektrycznego i elektronicznego oraz transpozycji do prawa krajowego, zużyty sprzęt elektryczny należy gromadzić osobno i przekazywać do ponownego przetworzenia w sposób bezpieczny dla środowiska naturalnego. Informacje o możliwościach utylizacji wysłużonego urządzenia otrzymają Państwo w urzędzie miasta lub gminy.



Baterie i akumulatory nie mogą być wyrzucane do odpadków domowych!

Jako konsument jesteś prawnie zobowiązany do oddania wszystkich baterii i akumulatorów w punkcie zbiórki w swojej gminie/mieście lub w handlu, tak aby można było je usunąć w sposób przyjazny dla środowiska, w przeciwnym razie istnieje potencjalne zagrożenie dla środowiska i zdrowia ludzkiego.



DEKLARACJA ZGODNOŚCI UE

Deklaracja zgodności UE jest zdeponowana u producenta.

PRODUCENT

Hugo Brennenstuhl GmbH & Co. KG

Seestraße 1 – 3 · D-72074 Tübingen

H. Brennenstuhl S.A.S.

4 rue de Bruxelles · F-67170 Bernolsheim

lectra technik ag

Blegistrasse 13 · CH-6340 Baar

W celu uzyskania dalszych informacji zalecamy odwiedzenie zakładki Serwis/FAQ's na naszej stronie internetowej www.brennenstuhl.com.

CZ Návod k obsluze Mobilní LED akumulátorový zářič RUFUS 1500 MA/3000 MA/3020 MA

BEZPEČNOSTNÍ POKYNY

- Přečtěte si před použitím přesně návod k používání.
- Nepoužívejte zářič při poškození.
Obráťte se pak na kvalifikovaného elektrikáře nebo uvedenou servisní adresu.
- Nikdy neotevírat přístroj.
- Nepoužívejte zářič v explozivním prostředí - riziko ohrožení života!
- Používejte k nabíjení akumulátorů pouze testovaný zdroj proudu USB.
- Zničený ochranný kryt nelze vyměnit. Zářič se musí zlikvidovat, pokud je prasknutý ochranný kryt.



- Nehleďte nikdy přímo do světla.



- Při nedosažení minimální vzdálenosti se mohou přehřívat osvětlené předměty.



- Horký povrch.
- Produkt nemá během nabíjení ochranu IP65 (ochrana před prachem a stříkající vodou).

TECHNICKÁ DATA

Typ:	RUFUS 1500 MA	RUFUS 3000 MA	RUFUS 3020 MA
Produkt č.:	1173100100	1173110100	1173110300
Výkon:	15 W	30 W	30 W
Barevná teplota:	6500 K	6500 K	2700-3500-4500-5500-6500K
Akumulátor:	Li-Ion 3,7 V/5,0 Ah	Li-Ion 7,4 V/5,0 Ah	Li-Ion 7,4 V/5,0 Ah
Nabíjecí vstup:	5 V/2 A	5 V/2 A	5 V/2 A
Doba nabíjení (2 A nabíjení):	~3 h	~5 h	~5 h
Powerbank:	5 V/1 A	5 V/1 A	5 V/1 A
IP, IK:	IP65, IK08	IP65, IK08	IP65, IK08
Rozsah teploty:	-10°C - +45°C	-10°C - +45°C	-10°C - +45°C

INSTALACE/UPEVNĚNÍ LAMPY

Pomocí sklopné rukojeti s více stupni lze přizpůsobit úhel sklonu lampy vždy podle potřeby. Lampu lze zavěsit pomocí rukojeti také na vhodný hák.

Lampu lze upevnit pomocí magnetického držáku, který je buď obsahem dodávky, nebo jej lze zakoupit separátně jako příslušenství, na kovové povrchy. K tomu jednoduše upevnit magnetický držák na rukojeť lampy. Dávejte pozor na řádné upevnění magnetického držáku, abyste zamezili možnému poškození způsobenému pádem lampy.

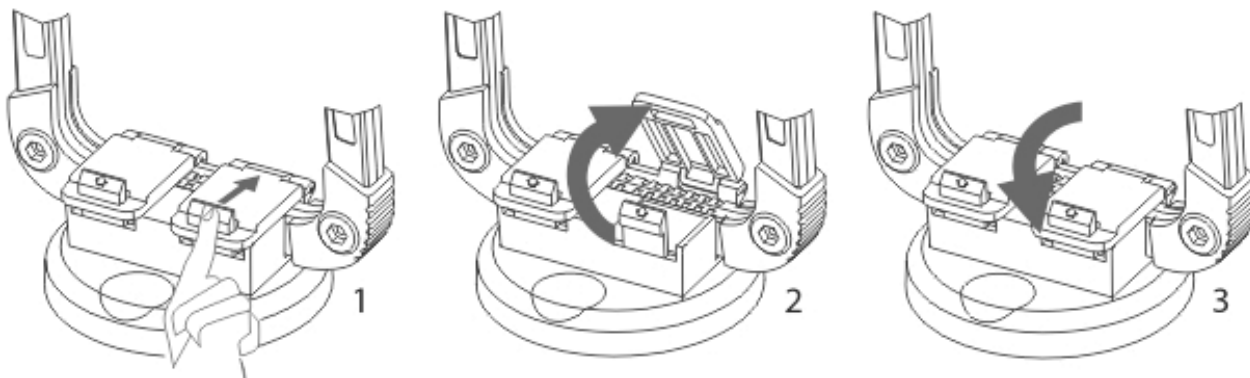

UVEDENÍ DO PROVOZU

- Při prvním použití musíte jednou úplně vybit a opět nabít akumulátor.
- Produkt lze provozovat během nabíjení se sníženým světelným výkonem.
- Při delším nepoužívání nabíjet akumulátor každé 3 měsíce.
- Akumulátor nelze vyměnit. Při defektním akumulátoru se musí zářič zlikvidovat podle předpisů.

PŘEHLED OVLÁDACÍCH DÍLŮ



Vypínač pro Výkon zap/vyp a tlumení:

Jednorázové stisknutí: Spustí se zářič.

Vícenásobným stisknutím lze nastavit intenzitu světla v 5 stupních.

Pokud nebude stisknutý vypínač déle než 5 sekund, při opětovném stisknutí se vypne lampa nezávisle od naposledy nastavené intenzity světla.



Vypínač k zobrazování nabití akumulátorů:

Při zapnutí lampy se zobrazí nabití akumulátoru v %.







Při vypnutí lampě lze zobrazit nabití akumulátoru stisknutím vypínače se symbolem akumulátoru. Zobrazuje se tak dlouho, dokud se ještě jednou nestiskne vypínač.



Vypínač pro barvu světla (pouze RUFUS 3020 MA):

Při zapnutí lampy se spustí lampa s naposledy nastavenou barvou světla.

Vícenásobným stisknutím lze nastavit požadovanou barvu světla.

RUFUS 1500 MA	RUFUS 3000 MA	RUFUS 3020 MA
● 100% ● 1500LM	● 100% ● 3000LM	● 100% ● 6500K ● 2700LM
● 80% ● 1125LM	● 80% ● 2250LM	● 80% ● 5500K ● 2000LM
● 60% ● 750LM	● 60% ● 1500LM	● 60% ● 4500K ● 1350LM
● 40% ● 375LM	● 40% ● 750LM	● 40% ● 3500K ● 675LM
● 20% ● 150LM	● 20% ● 300LM	● 20% ● 2700K ● 270LM
 	 	  

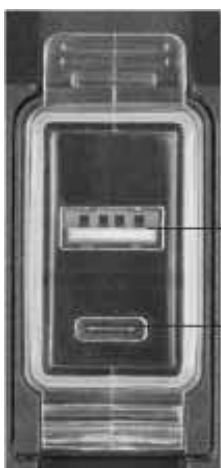

- 1 Nabíjecí zásuvka typ C
- 2 Powerbank USB
- 3 Nabíjecí kabel typ A/C



NABÍJENÍ AKUMULÁTORU

Nabíjejte svůj akumulátor pouze prostřednictvím přiloženého nabíjecího kabelu typ A/C kabel. Jako nabíjecí vstup je k dispozici zásuvka typu C. Nabíjecí kabel lze zastrčit na jiné straně do běžného nabíjecího USB síťového adaptéru.

Používejte výlučně testovaný zdroj proudu USB (např. nabíječka, počítač) s maximálním výstupním napětím 5V:

Lampu je možno během nabíjení provozovat, ale se sníženým světelným výkonem 25%. Doba nabíjení akumulátoru se v tomto provozním režimu výrazně prodlouží.

Spojení: USB zdroj – nabíjecí kabel typ A/C (3) – nabíjecí zásuvka (1).

Během nabíjení bliká indikátor nabíjení, svítí nepřetržitě, pokud je akumulátor úplně nabitý.

NABÍJENÍ EXTERNÍCH PŘÍSTROJŮ PŘES USB

Zaříčí nabízí funkci USB Powerbank. Externí přístroj jako smartfon nebo tablet lze spojit a nabíjet s výstupem USB (2). Počet možných nabíjecích cyklů závisí od druhu externího přístroje a také od stavu nabití akumulátorů záříče.

ÚDRŽBA

Světelný zdroj této lampy nelze vyměnit; pokud dosáhl zdroj světla konec své životnosti, musí se vyměnit kompletní lampa.

ČIŠTĚNÍ

Nepoužívejte žádná rozpouštědla, dráždivé nebo agresivní čisticí prostředky. Používejte k čištění pouze suchý nebo lehce navlhčený hadřík.

LIKVIDACE



Neodhazovat elektrické přístroje do domovního odpadu!

Podle Evropské směrnice 2012/19/EU o elektrických a elektronických starých přístrojích se musí opotřeбенé elektrospotřebiče shromáždit zvlášť a odvést k ekologicky nezávadné recyklaci. Možnosti likvidace vysloužilého přístroje můžete zjistit u vaší obecné nebo městské správy.



Baterie a akumulátory nepatří do domácího odpadu!

Jako spotřebitel jste ze zákona povinni vrátit všechny baterie a akumulátory na sběrné místo ve vaší obci / okrese nebo v maloobchodních prodejnách, aby mohly být zlikvidovány způsobem šetrným k životnímu prostředí, jinak existuje potenciální riziko pro životní prostředí a lidské zdraví.



PROHLÁŠENÍ O SHODĚ S NORMAMI EU

EU prohlášení o shod je uloženo u výrobce.

VÝROBCE

Hugo Brennenstuhl GmbH & Co. KG

Seestraße 1 – 3 · D-72074 Tübingen

H. Brennenstuhl S.A.S.

4 rue de Bruxelles · F-67170 Bernolsheim

lectra technik ag

Blegistrasse 13 · CH-6340 Baar

Pro další informace vám doporučujeme oblast Servis/FAQ na naší internetové stránce www.brennenstuhl.com.

HU Kezelési útmutató

Mobil LED akkumulátor spotlámpa

RUFUS

1500 MA/3000 MA/3020 MA

ÓVINTÉZKEDÉSEK

- Használat előtt figyelmesen olvassa el a használati útmutatót.
- Ne használjon sérült spotlámpát.
Ebben az esetben forduljon szakképzett villanyszerelőhöz vagy a megadott szervizcímhez.
- Soha ne nyissa fel a készüléket.
- Ne használja a spotlámpát robbanásveszélyes környezetben - életveszély!
- Az akkumulátor-töltéshez csak bevizsgált USB-áramforrást használjon.
- A tönkrement védőburkolat nem cserélhető. A sérült védőburkolatú spotlámpát megfelelő hulladék szerint kell ártalmatlanítani.



- Soha ne nézzen közvetlenül a fénybe.

-  0.1 m A minimális távolság be nem tartása miatt a megvilágított tárgyak túlmelegedhetnek.



- Forró felület.
- A termék töltés közben nem IP65-ös védettségű (por- és vízvízszugár ellen védett).

MŰSZAKI ADATOK

Típus:	RUFUS 1500 MA	RUFUS 3000 MA	RUFUS 3020 MA
Cikkszám:	1173100100	1173110100	1173110300
Teljesítmény:	15 W	30 W	30 W
Színhőmérséklet:	6500 K	6500 K	2700-3500-4500-5500-6500K
Akku:	Li-Ion 3,7 V/5,0 Ah	Li-Ion 7,4 V/5,0 Ah	Li-Ion 7,4 V/5,0 Ah
Töltési bemenet:	5 V/2 A	5 V/2 A	5 V/2 A
Töltési idő (2 A töltés):	~3 h	~5 h	~5 h
Powerbank:	5 V/1 A	5 V/1 A	5 V/1 A
IP, IK:	IP65, IK08	IP65, IK08	IP65, IK08
Hőmérséklet-tartomány:	-10°C - +45°C	-10°C - +45°C	-10°C - +45°C

A LÁMPA FELÁLLÍTÁSA/RÖGZÍTÉSE

A több lépcsőben kihajtható kengyelen kívánság szerint állítható a dőlésszög. A kengyel segítségével egy megfelelő kampóra lehet akasztani a lámpát.

A lámpát a kiviteltől függően a csomagban található vagy a készülékhez tartozékként megvásárolható mágneses tartóval rögzítheti fém felületekre. Ehhez egyszerűen rögzítse a mágneses tartót a lámpa kengyelére. Kérjük, ügyeljen a mágneses tartó stabil rögzítésére, hogy megelőzze a leeső lámpa miatti esetleges sérüléseket és károsodást.

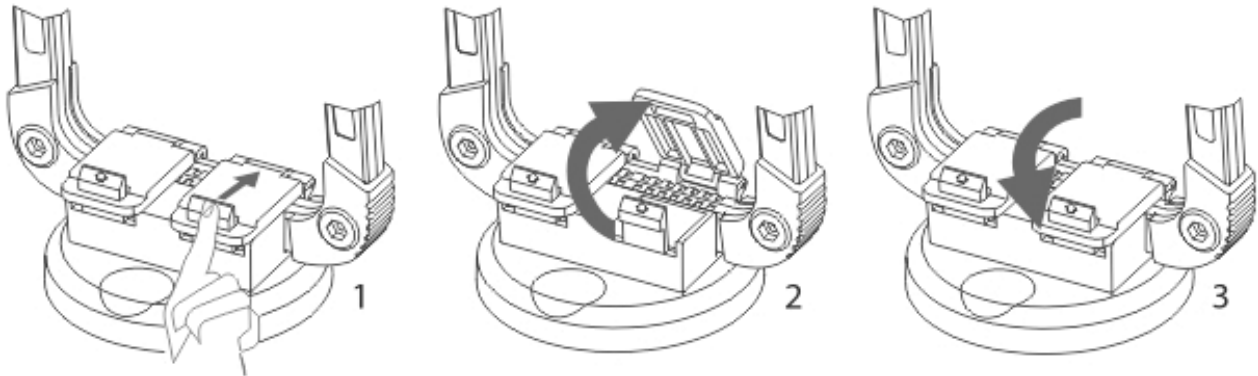

ÜZEMBE HELYEZÉS

- Az első használat előtt az akkumulátort egyszer teljesen le kell meríteni, majd újra fel kell tölteni.
- A termék töltés közben csökkentett fényerővel üzemeltethető.
- Hosszabb használaton kívül tárolás esetén az akkut 3 havonta töltsse fel.
- Az akkumulátor nem cserélhető. Egy hibás akkumulátor esetében a spotlámpát megfelelő módon kell ártalmatlanítani.

KEZELŐSZERVEK BEMUTATÁSA



Be/ki- és fényerőszabályzó kapcsoló:

Egyszeri megnyomás: A lámpa bekapcsol

A kapcsoló többszöri megnyomásával a fényerő 5 fokozatban szabályozható.

Ha a kapcsolót 5 másodpercnél tovább nem működtetik, a reflektor a kapcsoló újbóli megnyomásával kikapcsol az utoljára beállított fényerőtől függetlenül.



Akkumulátor töltöttségét jelző kapcsoló:

A reflektor bekapcsolásakor az akkumulátor töltöttsége százalékban jelenik meg.







Az akkumulátor töltöttsége a kikapcsolt reflektor esetében is ellenőrizhető az akkumulátor szimbólummal ellátott kapcsoló megnyomásával. A töltöttségi szint a kapcsoló újbóli megnyomásáig lesz látható.



Fényszín-kapcsoló (csak a RUFUS 3020 MA esetében):

A reflektor az utoljára beállított fényszínnel kapcsol be.

A kapcsoló többszöri megnyomásával a fényszín 5 fokozatban állítható be.

RUFUS 1500 MA	RUFUS 3000 MA	RUFUS 3020 MA
● 100% ● 1500LM	● 100% ● 3000LM	● 100% ● 6500K ● 2700LM
● 80% ● 1125LM	● 80% ● 2250LM	● 80% ● 5500K ● 2000LM
● 60% ● 750LM	● 60% ● 1500LM	● 60% ● 4500K ● 1350LM
● 40% ● 375LM	● 40% ● 750LM	● 40% ● 3500K ● 675LM
● 20% ● 150LM	● 20% ● 300LM	● 20% ● 2700K ● 270LM
 	 	  

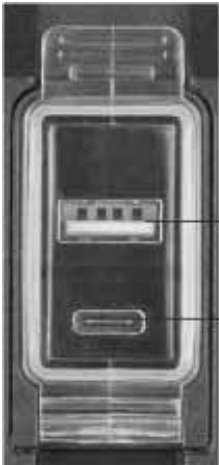

- 1 C típusú töltőaljzat
- 2 USB powerbank
- 3 C típusú töltőkábel



AKKUMULÁTOR FELTÖLTÉSE

Az akkumulátort kizárólag a tartozékként mellékelt A/C típusú kábellel szabad tölteni. Töltési bemenetként C típusú aljzat áll rendelkezésre. A töltőkábel másik vége egy hagyományos USB töltőhöz csatlakoztatható.

Csak bevizsgált, maximum 5V-os kimeneti feszültségű USB-tápforrást (pl. töltőt, számítógépet) használjon:

A lámpa 25% -kal csökkentett fényerővel töltés közben is üzemeltethető. Ebben az esetben az akkumulátor töltési időtartama jelentősen meghosszabbodik.

Csatlakozás: USB-tápforrás – A/C típusú töltőkábel (3) – töltőaljzat (1).

A töltésjelző töltés közben zölden villog, az akkumulátor teljes feltöltöttsége esetében folyamatosan világít.

KÜLSŐ ESZKÖZÖKRŐL VALÓ TÖLTÉS USB-N KERESZTÜL

A spotlámpának USB powerbank-funkciója van. Ennek köszönhetően egy külső eszköz, például okostelefon vagy táblagép az USB kimeneten keresztül (2) feltölthető. A lehetséges töltési ciklusok száma a külső eszköz típusától és a spotlámpa-akkumulátor töltöttségétől függ.

KARBANTARTÁS

A lámpa fényforrása nem cserélhető; ha a fényforrás élettartama lejárt, akkor a teljes lámpatestet ki kell cserélni.

TISZTÍTÁS

Ne használjon oldószereket, maró határú tisztítószeret, vagy ehhez hasonlókat. A tisztításhoz csak egy száraz vagy enyhén nedves ruhát használjon.

HULLADÉKKEZELÉS



Az elhasználódott elektromos készülékeket ne dobja a háztartási hulladék közé!

A 2012/19/EK Az elöregedett elektromos és elektronikai készülékekre vonatkozó európai irányelv és a vonatkozó nemzeti jogszabályok alapján az elhasználódott elektromos eszközöket elkülönítve kell összegyűjteni és leadni a környezetkímélő újrahasznosításra. Az elhasználódott készülékek hulladékkezelési lehetőségeiről kérjen felvilágosítást az Ön lakóhelyén lévő az önkormányzattól.



Az elemek és az újratölthető elemek nem jelentenek háztartási hulladékot!

Fogyasztóként törvényes kötelezettség van arra, hogy az összes elemet és akkumulátort az önkormányzatában / kerületében vagy az üzletekben lévő gyűjtőhelyre vigye, hogy környezetbarát módon ártalmatlanításra kerülhessenek, különben potenciális kockázatot jelentenek a környezetre és az emberi egészségre.



EU-MEGFELELŐSÉGI NYILATKOZAT

A EU-megfelelőségi nyilatkozat a gyártóműnél letétbe lett helyezve.

GYÁRTÓ

Hugo Brennenstuhl GmbH & Co. KG

Seestraße 1 – 3 · D-72074 Tübingen

H. Brennenstuhl S.A.S.

4 rue de Bruxelles · F-67170 Bernolsheim

lectra technik ag

Blegistrasse 13 · CH-6340 Baar

A további információkért javasoljuk, használja a szervíz/Gyakori kérdések felületet a honlapunkon. www.brennenstuhl.com.

RU Руководство по эксплуатации Передвижной светодиодный излучатель с аккумулятором

RUFUS

1500 MA/3000 MA/3020 MA

УКАЗАНИЯ МЕР ПО ТЕХНИКЕ БЕЗОПАСНОСТИ

- Перед использованием нужно внимательно ознакомиться с руководством по эксплуатации.
- При повреждениях излучателя его нельзя использовать.
В этом случае необходимо обратиться к специалисту по электрической части или в сервисную службу по указанному адресу.
- Ни в коем случае нельзя вскрывать прибор.
- Нельзя использовать излучатель во взрывоопасной среде. Опасность для жизни!
- Для зарядки аккумулятора нужно использовать только проверенный источник питания с USB-портом.
- Разрушенный защитный кожух замене не подлежит. Излучатель подлежит утилизации, если защитный кожух был разбит.



- Ни в коем случае не следует смотреть непосредственно на свет.



- При установке на менее чем минимальном расстоянии возможен перегрев освещенных предметов.



- нагрев поверхностей.
- Для изделия степень защиты IP65 (защита от попадания пыли и брызг) не обеспечивается во время процесса зарядки.

ТЕХНИЧЕСКИЕ ХАРАКТЕРИСТИКИ

Тип:	RUFUS 1500 MA	RUFUS 3000 MA	RUFUS 3020 MA
Арт.-№:	1173100100	1173110100	1173110300
Мощность:	15 W	30 W	30 W
Цветовая температура:	6500 K	6500 K	2700-3500-4500-5500-6500K
Аккумулятор:	литий-ионный, на 3,7 В/5,0 А.ч	литий-ионный, на 7,4 В/5,0 А.ч	литий-ионный, на 7,4 В/5,0 А.ч
Зарядный вход:	5 В/2 А	5 В/2 А	5 В/2 А
Время зарядки (зарядный ток 2 А):	прим. 3 ч	прим. 5 ч	прим. 5 ч
Внешнее зарядное устройство:	5 В/1 А	5 В/1 А	5 В/1 А
IP, IK:	IP65, IK08	IP65, IK08	IP65, IK08
Диапазон температур:	от -10°C до +45°C	от -10°C до +45°C	от -10°C до +45°C

УСТАНОВКА/ЗАКРЕПЛЕНИЕ СВЕТИЛЬНИКА

Угол наклона светильника при необходимости можно выставлять с помощью многоступенчато откидывающегося кронштейна.

С помощью кронштейна светильник можно также вешать на подходящий крюк.

В зависимости от объема поставки светильник с помощью магнитного узла крепления, либо входящего в комплект поставки, либо поставляемого отдельно как комплектующая позиция, может крепиться на металлических поверхностях. Для этого магнитный узел крепления нужно просто закрепить на кронштейне светильника. Во избежание возможных повреждений в результате падения светильника следует обратить внимание на прочную посадку магнитного узла крепления по месту.

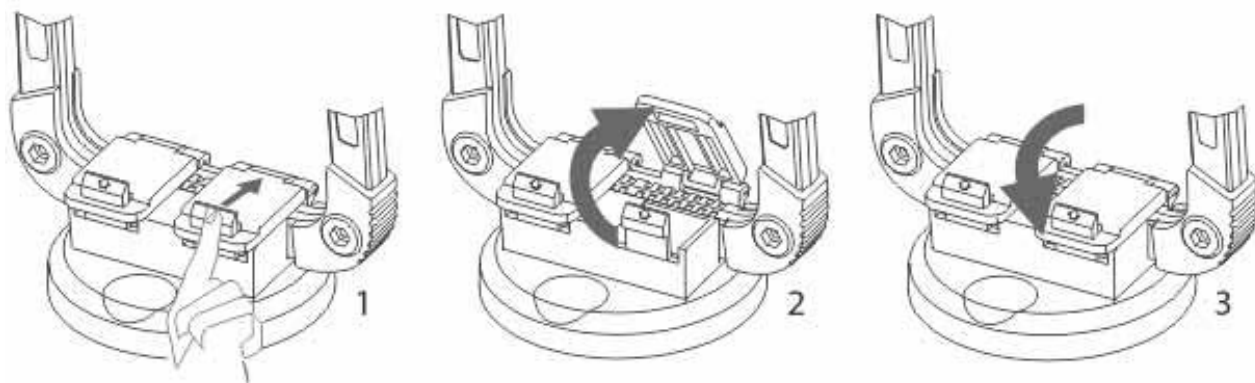
**ВВОД В ЭКСПЛУАТАЦИЮ**

- При первичном использовании нужно один раз полностью разрядить и снова зарядить аккумулятор.
- Изделием можно пользоваться во время зарядки с уменьшенной мощностью светового излучения.
- Если аккумулятор длительное время не используется, нужно производить подзарядку через каждые 3 месяца.
- Аккумулятор замене не подлежит. При неисправном аккумуляторе излучатель необходимо надлежащим образом отправить на утилизацию.

ОБЗОР ЭЛЕМЕНТОВ УПРАВЛЕНИЯ**Кнопка для включения/выключения силового питания и приглушения свечения:**

Однократное нажатие: излучатель включается.

Посредством многократного нажатия интенсивность светового излучения можно настраивать по 5 ступеням.

Если кнопка не приводится в действие в течение более 5 секунд, излучатель при повторном срабатывании кнопки выключается независимо от последней настроенной яркости.

**Кнопка для индикации зарядки аккумулятора:**

При включенном излучателе индикация зарядки аккумулятора выдается в %.

При выключенном излучателе индикацию зарядки аккумулятора можно вызвать нажатием кнопки с символом аккумулятора. Она выдается до тех пор, пока кнопка не будет нажата еще раз.

**Кнопка переключения цветовой температуры (только в версии RUFUS 3020 MA):**

При включении излучателя он срабатывает на последней настроенной цветовой температуре.

Посредством многократного нажатия кнопки можно настроить нужную цветовую температуру.

RUFUS 1500 MA

● 100%	● 1500LM
● 80%	● 1125LM
● 60%	● 750LM
● 40%	● 375LM
● 20%	● 150LM

RUFUS 3000 MA

● 100%	● 3000LM
● 80%	● 2250LM
● 60%	● 1500LM
● 40%	● 750LM
● 20%	● 300LM

RUFUS 3020 MA

● 100%	● 6500K	● 2700LM
● 80%	● 5500K	● 2000LM
● 60%	● 4500K	● 1350LM
● 40%	● 3500K	● 675LM
● 20%	● 2700K	● 270LM

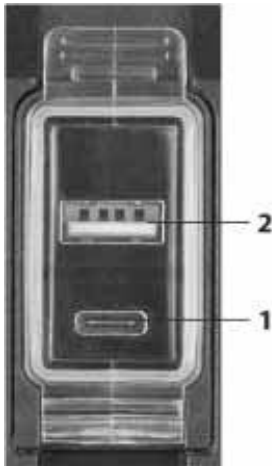

- 1 Гнездо зарядки, тип C
- 2 Внешнее зарядное устройство с USB-разъемом
- 3 Зарядный кабель, тип A/C



ЗАРЯДКА АККУМУЛЯТОРА

Заряжать аккумулятор следует только с помощью комплектно поставляемого зарядного кабеля, тип A/C.

В качестве зарядного входа предусмотрено гнездо, тип C. Другим концом зарядный кабель может вставляться в обычный зарядный блок питания от сети с USB-портом.

Должен использоваться только проверенный источник питания с USB-портом (например, зарядное устройство, компьютер) с выходным напряжением максимум в 5 В.

Светильником можно пользоваться во время зарядки, однако с уменьшенной мощностью светового излучения – 25 %. Время зарядки аккумулятора в этом рабочем режиме значительно увеличивается.

Схема соединения: источник питания с USB-портом – зарядный кабель, тип A/C (3) – гнездо зарядки (1).

Индикатор зарядки мигает во время зарядки и светится постоянным светом, когда аккумулятор полностью заряжен.

ЗАРЯДКА ВНЕШНИХ УСТРОЙСТВ – ЧЕРЕЗ USB-ПОРТ

В излучатель заложена функция внешнего зарядного устройства с USB-портом. Внешнее устройство, например, смартфон или планшет можно подсоединять к выходному USB-порту (2) и заряжать. Количество возможных циклов зарядки зависит от типа внешнего устройства, а также состояния зарядки аккумулятора излучателя.

ТЕХНИЧЕСКОЕ ОБСЛУЖИВАНИЕ

Источник света в этом светильнике не подлежит замене; если источник света исчерпал свой рабочий ресурс, замене подлежит весь светильник.

ОЧИСТКА

Не использовать растворители, едкие чистящие средства или аналогичные вещества. Для очистки использовать только сухую или слегка увлажненную салфетку.

УТИЛИЗАЦИЯ



Запрещается выбрасывать электрические приборы вместе с бытовыми отходами!

В соответствии с Директивой Евросоюза 2012/19/EG по отработанным электрическим и электронным приборам и требованием ее внедрения в национальное законодательство, отработанные электроприборы необходимо собирать в отдельные контейнеры и отправлять на утилизацию с соблюдением требований по защите окружающей среды. О возможностях утилизации отработанных приборов можно узнать в местном сельском или городском муниципалитете.



Батареи и аккумуляторы нельзя выбрасывать в бытовой мусор!

Как потребитель, Вы обязаны по закону сдать все батареи и аккумуляторы в пункте сбора в Вашем населенном пункте/городском районе или в торговле, чтобы их можно было утилизировать экологически безопасным способом, в противном случае существует возможная опасность для окружающей среды и здоровья человека.

CE ДЕКЛАРАЦИЯ СООТВЕТСТВИЯ НОРМАМ ЕС

Акт о соответствии товара храниться у производителя.

ИЗГОТОВИТЕЛЬ

Hugo Brennenstuhl GmbH & Co. KG

Seestraße 1 – 3 · D-72074 Tübingen

H. Brennenstuhl S.A.S.

4 rue de Bruxelles · F-67170 Bernolsheim

lectra technik ag

Blegistrasse 13 · CH-6340 Baar

Дополнительную информацию можно получить в разделах «Сервис»/«Часто задаваемые вопросы» на нашей домашней странице в Интернете: www.brennenstuhl.com.

TR Kullanım kılavuzu

Akülü Mobil LED Projektör

RUFUS

1500 MA/3000 MA/3020 MA

GÜVENLİK UYARILARI

- Kullanmadan önce kullanım kılavuzunu itina ile okuyun.
- Projektörü hasar durumunda kullanmayın.
Bu durumda bir uzman elektrikçiye veya belirtilen servis adresine başvurun.
- Asla cihazın içini açmayın.
- Projektörü patlama tehlikesi olan ortamda kullanmayın - hayati tehlike!
- Akülerin doldurulması için sadece test edilmiş bir USB elektrik kaynağı kullanın.
- Kırılmış bir koruma kapağı değiştirilemez. Koruma kapağı kırılmışsa projektör atılmalıdır.



- Lütfen asla doğrudan ışığa bakmayınız.



- Minimum mesafenin altına düşüldüğünde aydınlatılan nesnelere aşırı ısınabilir.



- Sıcak yüzey.
- Ürün şarj işlemi sırasında IP65 (toz geçirmez ve su hüzmesine dayanıklı) değildir.

TEKNİK VERİLER

Model:	RUFUS 1500 MA	RUFUS 3000 MA	RUFUS 3020 MA
Ürün kodu:	1173100100	1173110100	1173110300
Güç:	15 W	30 W	30 W
Renk sıcaklığı:	6500 K	6500 K	2700-3500-4500-5500-6500K
Akü:	Li-ion 3,7 V/5,0 Ah	Li-ion 7,4 V/5,0 Ah	Li-ion 7,4 V/5,0 Ah
Şarj girişi:	5 V/2 A	5 V/2 A	5 V/2 A
Şarj süresi (2 A şarj etme):	~3 sa	~5 sa	~5 sa
Taşınabilir güç kaynağı:	5 V/1 A	5 V/1 A	5 V/1 A
IP, IK:	IP65, IK08	IP65, IK08	IP65, IK08
Sıcaklık aralığı:	-10°C ile +45°C arası	-10°C ile +45°C arası	-10°C ile +45°C arası

LAMBANIN YERLEŐTİRİLMESİ/SABİTLENMESİ

Çok kademeli katlanabilir kulp üzerinden lambanın eğim açısı ihtiyaca göre ayarlanabilir.

Lamba kulp üzerinden uygun bir kancaya da takılabilir.

Teslimat kapsamına baęlı olarak lamba ya içerdęi veya aksesuar olarak ayrı satın alınabilir manyetik sabitleyiciyle metal yüzeylere takılabilir. Bunun için manyetik sabitleyiciyi lambanın askısına monte etmeniz yeterlidir. Lambanın düşmesinden dolayı olası hasarları önlemek için manyetik sabitleyicinin yerine sağlam oturmasına dikkat etmenizi rica ederiz.

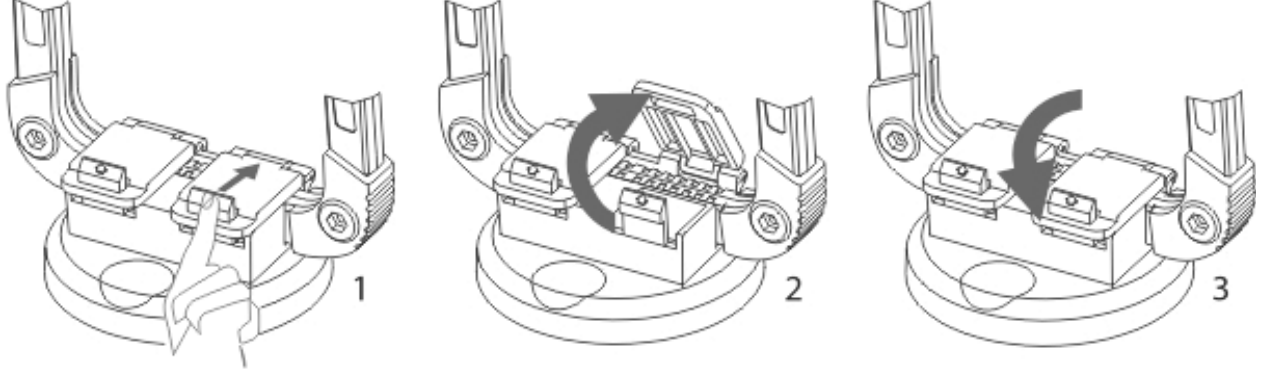

ÇALIŐTIRMA

- İlk kullanımda aküyü bir kez tamamen boşaltın ve tekrar şarj edin.
- Ürün şarj sırasında azaltılmış aydınlatma gücüyle çalıştırılabilir.
- Uzun süre kullanmadığınızda aküyü her 3 ayda bir şarj edin.
- Akü deęiştirilemez. Akü arızalandığında projektör kurallara uygun bertaraf edilmelidir.

KUMANDA BİRLERİ ÖZETİ



Güç aç/kapat ve ışık ayarı için şalter:

Bir kez basma: Projektör çalıştırılır.

Birkaç kez basarak ışık gücü 5 kademede ayarlanabilir.

Şaltere 5 saniyeden uzun süre basılmazsa, tekrar basıldığında, son ayarlanmış aydınlık derecesinden bağımsız olarak, projektör kapalı duruma geçer.



Akü şarjının gösterilmesi için şalter:

Projektör çalıştırıldığında akü şarjı % olarak gösterilir.

Projektör kapalıyken akü sembolüne sahip şaltere basılarak akü şarjı gösterilebilir.

Akü şarjı şaltere tekrar basılana kadar gösterilir.



Işık rengi için şalter (sadece RUFUS 3020 MA):

Projektör çalıştırıldığında son ayarlanmış ışık rengiyle başlatılır.

Birkaç kez basarak istenilen ışık rengi ayarlanabilir.

RUFUS 1500 MA

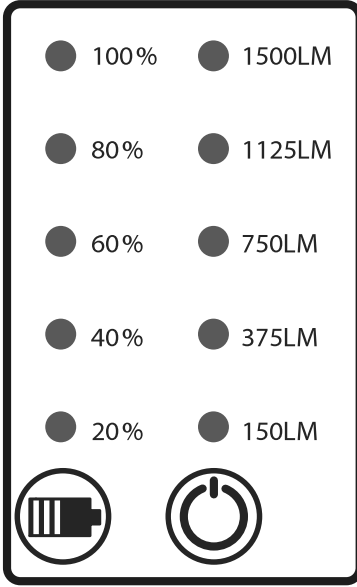

RUFUS 3000 MA



RUFUS 3020 MA

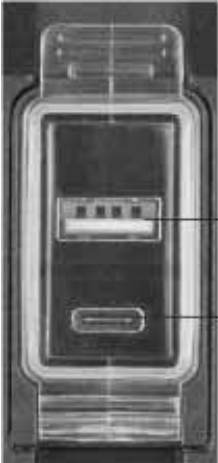
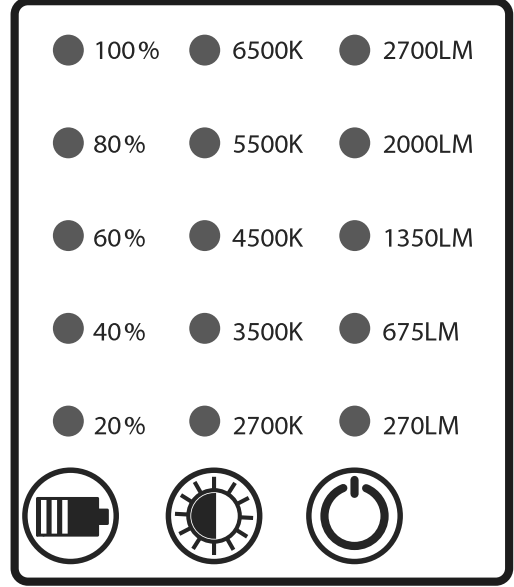

- 1 Şarj yuvası tip C
- 2 Taşınabilir güç kaynağı USB
- 3 Tip A/C şarj kablosu

**AKÜNÜN ŞARJ EDİLMESİ**

Akünüzü sadece paket içeriğindeki tip A/C şarj kablosuyla şarj edin.

Şarj girişi olarak C tipi bir yuva mevcuttur. Şarj kablosu diğer taraftan geleneksel bir USB şarj adaptörüne takılabilir.

Sadece maksimum 5 V çıkış voltajına sahip, test edilmiş bir USB elektrik kaynağı (ör. şarj cihazı, bilgisayar) kullanın:

Lamba şarj sırasında sadece azaltılmış, yani % 25 aydınlatma gücüyle çalıştırılabilir. Akünün şarj süresi bu işletim türünde oldukça uzar.

Bağlantı: USB kaynağı – Tip A/C şarj kablosu (3) – Şarj yuvası (1).

Şarj sırasında şarj göstergesi yanıp söner, akü tam şarj edildiğinde sürekli yanar.

HARİCİ CİHAZLARIN USB ÜZERİNDEN ŞARJ EDİLMESİ

Projektör bir USB taşınabilir güç kaynağı fonksiyonu sunuyor. Akıllı telefon veya tablet gibi harici bir cihaz USB çıkışına (2) bağlanabilir ve şarj edilebilir. Mümkün olan şarj döngülerinin sayısı harici cihazın türüne, aynı zamanda projektör aküsünün şarj durumuna bağlıdır.

BAKIM

Bu projektörün ampulü değiştirilemez; ampul ömrünün sonuna ulaştığında projektörün tamamı değiştirilmelidir.

TEMİZLİK

Çözücü maddeler, aşındırıcı temizleme maddeleri veya benzerlerini kullanmayın. Temizleme için sadece kuru veya hafif nemlendirilmiş bir bez kullanın.

BERTARAF**Elektrikli cihazları ev çöpüne atmayın!**

Atık Elektrikli ve Elektronik Cihazlar hakkındaki 2012/19/AB sayılı Avrupa Yönetmeliği uyarınca ve ulusal yasalara uygulandığında kullanılmış elektrikli aletler toplanmalı ve çevreye uygun geri dönüşüme tabi tutulmalıdır. Ömrünü doldurmuş cihazın bertaraf olanaklarını belediye veya şehir idarenizden öğrenebilirsiniz.

**Piller ve şarj edilebilir piller evsel atık değildir!**

Bir tüketici olarak, yasal olarak tüm pilleri ve akümülatörleri belediyeinizdeki / bölgenizdeki veya mağazalardaki bir toplama noktasına teslim etmek zorundasınız, böylece çevre dostu bir şekilde bertaraf edilebilirler, aksi takdirde çevre ve insan sağlığı için potansiyel riskler vardır.

**AB UYGUNLUK BEYANI**

Uyarlık açıklaması üreticide belgelenmiştir.

ÜRETİCİ

Hugo Brennenstuhl GmbH & Co. KG
Seestraße 1 – 3 · D-72074 Tübingen
H. Brennenstuhl S.A.S.
4 rue de Bruxelles · F-67170 Bernolsheim
lectra teknik ag
Blegistrasse 13 · CH-6340 Baar

Ayrıntılı bilgiler için www.brennenstuhl.de web sitemizdeki Servis/SSS bölümüne bakmanızı tavsiye ederiz.

F1 Käyttöohje

Akkukäyttöinen, liikutettava LED-kohdevalo

RUFUS

1500 MA/3000 MA/3020 MA

TURVALLISUUSOHJEET

- Lue käyttöohje huolellisesti lävitse ennen tuotteen käyttöä.
- Älä käytä vaurioitunutta kohdevaloa.
Ota siinä tapauksessa yhteyttä sähköalan ammattilaiseen tai ilmoitettuun asiakaspalveluun.
- Älä koskaan avaa laitetta.
- Älä käytä kohdevaloa räjähdysalttiissa ympäristöissä – hengenvaara!
- Käytä akkujen lataamiseen ainoastaan hyväksytyä USB-virtalähdettä.
- Tuhoutunutta suojusta ei voida vaihtaa. Kohdevalo on hävitettävä, jos suojus on vaurioitunut.



- Älä koskaan katso suoraan valoon.

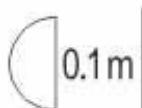

- Jos vähimmäisetäisyydet alitetaan, valaistavat esineet saattavat ylikuumentua.



- Kuumia pintoja.
- Tuote ei täytä latauksen aikana kotelointiluokan IP65 vaatimuksia (pölytiivis ja roiskevesisuojuattu).

TEKNISET TIEDOT

Tyyppi:	RUFUS 1500 MA	RUFUS 3000 MA	RUFUS 3020 MA
Tuotenro:	1173100100	1173110100	1173110300
Teho:	15 W	30 W	30 W
Väriämpötila:	6500 K	6500 K	2700–3500–4500–5500–6500 K
Akku:	litiumioni 3,7 V/5,0 Ah	litiumioni 7,4 V/5,0 Ah	litiumioni 7,4 V/5,0 Ah
Lataustulo:	5 V/2 A	5 V/2 A	5 V/2 A
Latauksen kesto (2 A -lataus):	~3 h	~5 h	~5 h
Varavirtalähde:	5 V/1 A	5 V/1 A	5 V/1 A
IP, IK:	IP65, IK08	IP65, IK08	IP65, IK08
Käyttölämpötila:	-10 °C - +45 °C	-10 °C - +45 °C	-10 °C - +45 °C

VALAISIMEN ASENNUS/KIINNITYS

Valaisimen kallistuskulmaa voidaan tarpeen mukaan säätää moniportaisesti taitettavan sangan avulla.

Valaisin voidaan ripustaa sangan avulla myös sopivaan koukkuun.

Valot voidaan toimituksesta riippuen kiinnittää metalliseen yläpintaan joko toimitukseen sisältyvällä tai erikseen saatavilla olevalla magneettikiinnittimellä. Asenna magneettikiinnitin valon kahvaan. Huomioi magneettikiinnittimen tiukka kiinnitys välttääksesi valon putoamisen ja sen aiheuttamat vahingot.

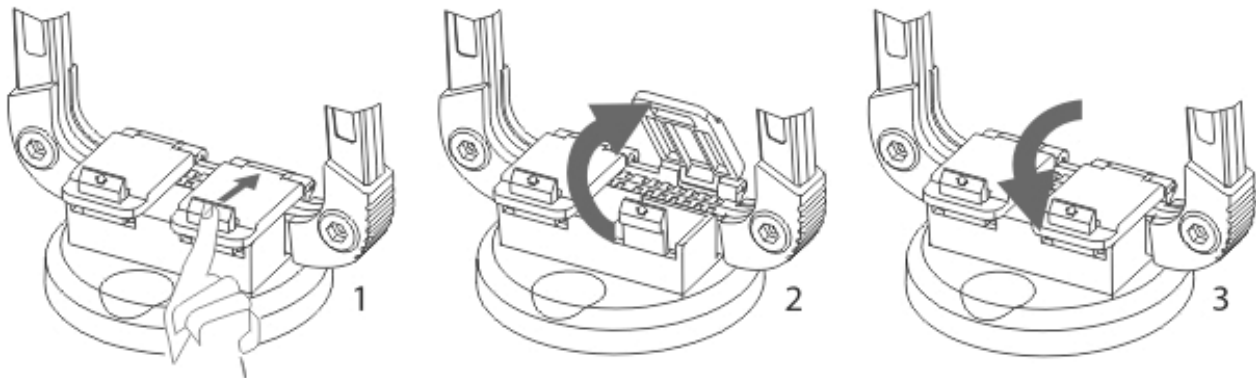

KÄYTTÖNOTTO

- Pura ensimmäisen käyttökerran aikana akun lataus kokonaan ja sitten lataa akku täyteen.
- Tuotetta voi käyttää latauksen aikana heikommalla valaisuteholla.
- Jos tuotetta ei käytetä pitkään aikaan, lataa akku 3 kuukauden välein.
- Akkua ei voi vaihtaa. Jos akku on vioittunut, kohdevalo on hävitettävä asianmukaisesti.

YLEISKATSAUS OHJAIMIIN



Painike virran käynnistämiseksi/sammuttamiseksi sekä valon himmentämiseen:

Painallus yhden kerran: kohdevalaisimen virta käynnistyy.

Painamalla painiketta useamman kerran valon kirkkautta voidaan säätää 5 vaiheessa.

Jos painiketta ei ole painettu yli 5 sekuntiin, kohdevalo sammuu seuraavalla painalluksella riippumatta viimeksi asetetusta kirkkaudesta.



Painike akun tehon näyttöön:

Kun kohdevalo kytketään päälle, akun teho ilmoitetaan prosenteissa (%).







Kohdevalon ollessa sammutettuna akun teho voidaan tarkistaa painamalla akkusymbolilla merkittyä painiketta. Akun teho näkyy näytöllä niin kauan kuin painiketta painetaan.



Painike valoväriä varten (vain RUFUS 3020 MA):

Kun kohdevalo kytketään päälle, käytössä on viimeksi asetettu valoväri.

Painamalla painiketta kerran tai useamman kerran voidaan asettaa haluttu valoväri.

RUFUS 1500 MA	RUFUS 3000 MA	RUFUS 3020 MA
● 100% ● 1500LM	● 100% ● 3000LM	● 100% ● 6500K ● 2700LM
● 80% ● 1125LM	● 80% ● 2250LM	● 80% ● 5500K ● 2000LM
● 60% ● 750LM	● 60% ● 1500LM	● 60% ● 4500K ● 1350LM
● 40% ● 375LM	● 40% ● 750LM	● 40% ● 3500K ● 675LM
● 20% ● 150LM	● 20% ● 300LM	● 20% ● 2700K ● 270LM
 	 	  

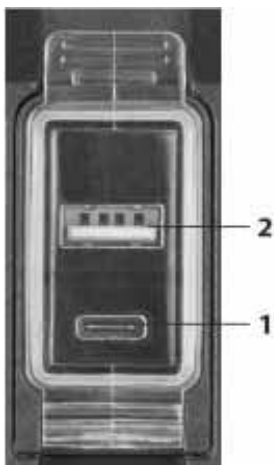

- 1 C-tyypin latauspistoke
- 2 Varavirtalähde, USB
- 3 A/C-tyypin latausjohto



AKKUJEN LATAAMINEN

Lataa akku vain mukana toimitetulla, A/C-tyypin latausjohdolla.

Lataustulona käytetään C-tyypin liittintä. Latausjohto voidaan liittää toiselle puolelle tavalliseen USB-latausverkkolaitteeseen.

Käytä ainoastaan hyväksyttyä USB-virtalähdettä (esim. laturi, tietokone), jonka suurin lähtöjännite on 5 V:

Valaisinta voi käyttää myös lataamisen aikana, mutta tällöin valaisuteho vähenee 25 %. Akun latausaika pitenee huomattavasti tällä käytötavalla.

Yhdistäminen: USB-lähde – A/C-tyypin latausjohto (3) – latausliitin (1).

Latausnäyttö vilkkuu latauksen aikana ja palaa jatkuvasti, kun akku on ladattu täyteen.

ULKOISTEN LAITTEIDEN LATAAMINEN USB:N KAUTTA

Kohdevalossa on USB-varavirtatoiminto. Ulkoinen laite, kuten älypuhelin tai tabletti voidaan liittää laitteeseen USB-lähdön kautta (2), jolloin myös lataaminen on mahdollista. Mahdollisten latausjaksojen määrä riippuu ulkoisen laitteen tyypistä sekä kohdevalon akun lataustilasta.

HUOLTO

Tämän valon valonlähdettä ei voida vaihtaa; kun valonlähde on käyttöikänsä lopussa, koko valaisin on vaihdettava.

PUHDISTUS

Älä puhdista laitetta liuotinaineilla, syövyttävillä puhdistusaineilla tai vastaavilla. Käytä puhdistamiseen vain kuivaa tai hieman kostutettua liinaa.

HÄVITTÄMINEN**Sähkölaitteita ei saa hävittää kotitalousjätteen mukana!**

Sähkö- ja elektroniikkalaiteromusta annetun EU-direktiivin 2012/19/EY ja sen täytäntöönpanon mukaan on loppuun käytetyt sähkötyökalut kerättävä erikseen ja toimitettava ympäristöystävälliseen kierrätykseen. Pyydä paikkakuntasi tai kaupunkisi virastosta tietoja käytöstä poistetun laitteen hävitysmahdollisuuksista.

**Paristot ja ladattavat akut eivät ole talousjätteitä!**

Kuluttajana olet laillisesti velvollinen palauttamaan kaikki paristot ja akut kunnan / piirin keräyspisteeseen tai vähittäismyymälöihin, jotta ne voidaan hävittää ympäristöystävällisellä tavalla, muuten mahdolliset vaarat ympäristölle ja ihmisten terveydelle.

**EU-VAATIMUSTENMUKAISUUSVAKUUTUS**

EU-vaatimustenmukaisuusvakuutus on saatavissa valmistajalta.

VALMISTAJA

Hugo Brennenstuhl GmbH & Co. KG

Seestraße 1 – 3 · D-72074 Tübingen

H. Brennenstuhl S.A.S.

4 rue de Bruxelles · F-67170 Bernolsheim

lectra technik ag

Blegistrasse 13 · CH-6340 Baar

Lisätietoja löydät kotisivuiltamme kohdasta Palvelu/usein kysytyt kysymykset osoitteessa www.brennenstuhl.com.

GR Οδηγίες χρήσης Φορητός προβολέας LED με μπαταρία RUFUS 1500 MA/3000 MA/3020 MA

ΥΠΟΔΕΙΞΕΙΣ ΑΣΦΑΛΕΙΑΣ

- Διαβάστε προσεκτικά τις οδηγίες χειρισμού πριν από τη χρήση.
- Μην χρησιμοποιείτε τον προβολέα σε περίπτωση που είναι φθαρμένος.
Στην περίπτωση αυτή απευθυνθείτε σε έναν ηλεκτρολόγο ή στην αναφερόμενη διεύθυνση σέρβις.
- Μην ανοίγετε ποτέ τη συσκευή.
- Μην χρησιμοποιείτε τον προβολέα σε περιβάλλον όπου υπάρχει κίνδυνος έκρηξης - θανάσιμος κίνδυνος!
- Για τη φόρτιση των μπαταριών χρησιμοποιείτε μόνο το ελεγμένο τροφοδοτικό ισχύος USB.
- Ένα κατεστραμμένο προστατευτικό κάλυμμα δεν μπορεί να αντικατασταθεί. Ο προβολέας πρέπει να απορριφθεί όταν σπάσει το προστατευτικό κάλυμμα.



- Μην κοιτάτε ποτέ απευθείας στο φως.



- Σε περίπτωση που δεν τηρηθεί η ελάχιστη απόσταση μπορεί να υπερθερμανθούν τα φωτιζόμενα αντικείμενα.



- Καυτή επιφάνεια.
- Το προϊόν δεν διαθέτει προστασία IP65 κατά τη διάρκεια της διαδικασίας φόρτισης (προστασία από σκόνη και εκτοξευόμενο νερό).

ΤΕΧΝΙΚΑ ΧΑΡΑΚΤΗΡΙΣΤΙΚΑ

Τύπος:	RUFUS 1500 MA	RUFUS 3000 MA	RUFUS 3020 MA
Αριθ. προϊόντος:	1173100100	1173110100	1173110300
Ισχύς:	15 W	30 W	30 W
Θερμοκρασία χρώματος:	6500 K	6500 K	2700-3500-4500-5500-6500K
Μπαταρία:	Li-Ion 3,7 V/5,0 Ah	Li-Ion 7,4 V/5,0 Ah	Li-Ion 7,4 V/5,0 Ah
Είσοδος φόρτισης:	5 V/2 A	5 V/2 A	5 V/2 A
Διάρκεια φωτισμού (2 A φόρτιση):	~3 ώρες	~5 ώρες	~5 ώρες
Powerbank:	5 V/1 A	5 V/1 A	5 V/1 A
IP, IK:	IP65, IK08	IP65, IK08	IP65, IK08
Εύρος θερμοκρασίας:	-10°C - +45°C	-10°C - +45°C	-10°C - +45°C

ΟΠΟΘΕΤΗΣΗ/ΣΤΗΡΙΞΗ ΤΟΥ ΠΡΟΒΟΛΕΑ

Η γωνία κλίσης του προβολέα μπορεί να προσαρμοστεί ανάλογα με τις ανάγκες μέσω του πτυσσόμενου βραχίονα περισσότερων επιπέδων.

Ο προβολέας μπορεί και να κρεμαστεί από τον βραχίονα σε κατάλληλο άγκιστρο.

Ο προβολέας μπορεί να στερεωθεί με το μαγνητικό στήριγμα που, ανάλογα με το περιεχόμενο της συσκευασίας, είτε περιλαμβάνεται σε αυτή, είτε είναι διαθέσιμο ξεχωριστό ως εξάρτημα, σε μεταλλικές επιφάνειες. Απλώς στερεώστε το μαγνητικό στήριγμα στον βραχίονα του προβολέα. Παρακαλώ εξασφαλίστε μια σταθερή θέση του μαγνητικού στηρίγματος προκειμένου να αποφευχθούν πιθανές βλάβες από την πτώση του προβολέα.

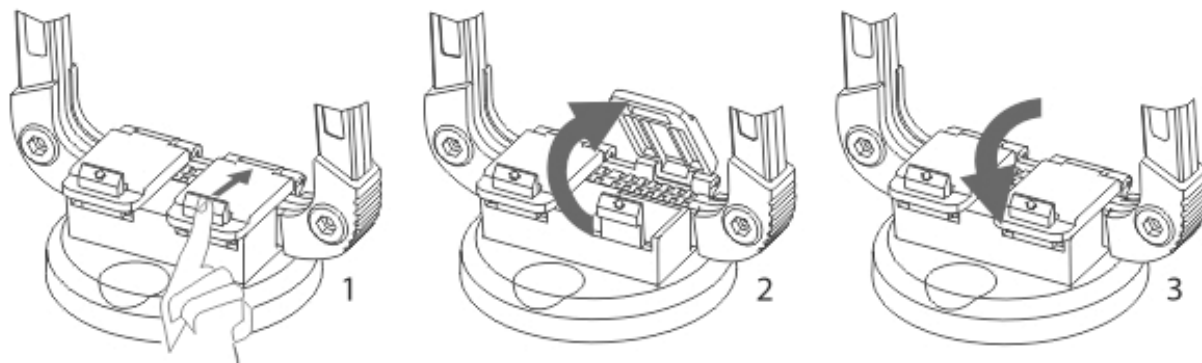

ΕΝΕΡΓΟΠΟΙΗΣΗ

- Κατά την πρώτη χρήση αφήστε την μπαταρία να αποφορτιστεί πλήρως και φορτίστε την εκ νέου.
- Το προϊόν μπορεί να χρησιμοποιηθεί κατά τη διάρκεια της φόρτισης με μειωμένη ένταση φωτισμού.
- Σε περίπτωση που δεν χρησιμοποιηθεί για μεγαλύτερο χρονικό διάστημα, φορτίστε την μπαταρία κάθε 3 μήνες.
- Η μπαταρία δεν μπορεί να αντικατασταθεί. Σε περίπτωση ελαττωματικής μπαταρίας ο προβολέας πρέπει να ανακυκλωθεί όπως προβλέπεται.

ΚΑΤΑΣΤΑΣΗ ΤΩΝ ΣΤΟΙΧΕΪΩΝ ΧΕΙΡΙΣΜΟΥ



Πλήκτρο ενεργοποίησης/απενεργοποίησης και ρύθμισης έντασης φωτισμού:

Πίεση μια φορά: Ο προβολέας ενεργοποιείται.

Πιέζοντας περισσότερες φορές μπορείτε να ρυθμίσετε την ένταση του φωτισμού σε 5 βαθμίδες. Εάν το πλήκτρο δεν χρησιμοποιηθεί για πάνω από 5 δευτερόλεπτα, πιέζοντας το και πάλι, ο προβολέας απενεργοποιείται ανεξάρτητα από τη φωτεινότητα που είχε ρυθμιστεί την τελευταία φορά.



Πλήκτρο ένδειξης φόρτισης μπαταρίας:







Με την ενεργοποίηση του προβολέα, εμφανίζεται η ένδειξη φόρτισης της μπαταρίας σε %. Όταν ο προβολέας είναι απενεργοποιημένος, η κατάσταση φόρτισης της μπαταρίας εμφανίζεται πιέζοντας το πλήκτρο με το σύμβολο μπαταρίας. Η ένδειξη παραμένει έως ότου πιέσετε και πάλι το πλήκτρο.



Πλήκτρο για χρώμα φωτός (μόνο για RUFUS 3020 MA):

Με την ενεργοποίησή του ο προβολέας ανάβει με το χρώμα φωτός που είχε ρυθμιστεί την τελευταία φορά.

Πιέζοντας πολλές φορές το πλήκτρο, μπορείτε να ρυθμίσετε το επιθυμητό χρώμα φωτός.

RUFUS 1500 MA	RUFUS 3000 MA	RUFUS 3020 MA
● 100% ● 1500LM	● 100% ● 3000LM	● 100% ● 6500K ● 2700LM
● 80% ● 1125LM	● 80% ● 2250LM	● 80% ● 5500K ● 2000LM
● 60% ● 750LM	● 60% ● 1500LM	● 60% ● 4500K ● 1350LM
● 40% ● 375LM	● 40% ● 750LM	● 40% ● 3500K ● 675LM
● 20% ● 150LM	● 20% ● 300LM	● 20% ● 2700K ● 270LM
 	 	  

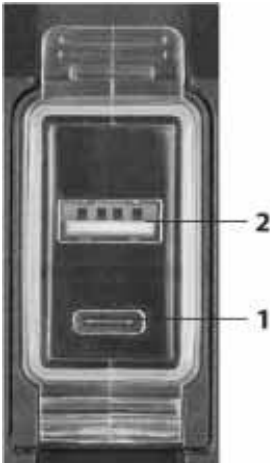

- 1 Υποδοχή φόρτισης τύπου C
- 2 Powerbank USB
- 3 Καλώδιο φόρτισης τύπου A/C



ΦΟΡΤΙΣΗ ΤΗΣ ΜΠΑΤΑΡΙΑΣ

Φορτίστε την μπαταρία σας αποκλειστικά μέσω του καλωδίου φόρτισης τύπου A/C.

Ως είσοδος φόρτισης υπάρχει μια υποδοχή τύπου C. Το καλώδιο φόρτισης μπορεί να τοποθετηθεί στην άλλη πλευρά σε έναν συνηθισμένο φορτιστή USB.

Χρησιμοποιήστε μόνο ελεγμένο τροφοδοτικό ισχύος USB (π.χ. συσκευή φόρτισης, υπολογιστή) με ανώτατο όριο τάσης εξόδου 5V:

Ο προβολέας μπορεί να χρησιμοποιηθεί κατά τη διάρκεια της φόρτισης, ωστόσο με μειωμένη ένταση φωτισμού 25%. Η διάρκεια φόρτισης του συσσωρευτή επιμηκύνεται σημαντικά σε αυτό το είδος λειτουργίας.

Σύνδεση: Τροφοδοτικό USB – Καλώδιο φόρτισης τύπου A/C (3) – Υποδοχή φόρτισης (1).

Κατά τη φόρτιση αναβοσβήνει η ένδειξη φόρτισης, όταν η μπαταρία είναι πλήρως φορτισμένη η λυχνία ανάβει σταθερά.

ΦΟΡΤΙΣΗ ΕΞΩΤΕΡΙΚΩΝ ΣΥΣΚΕΥΩΝ ΜΕΣΩ USB

Ο προβολέας διαθέτει λειτουργία USB Powerbank. Στην έξοδο USB (2) μπορεί να συνδεθεί και να φορτιστεί μια εξωτερική συσκευή, όπως ένα smartphone ή ένα tablet. Ο αριθμός των πιθανών κύκλων φόρτισης εξαρτάται από τον τύπο της εξωτερικής συσκευής και από την κατάσταση φόρτισης της μπαταρίας του προβολέα.

ΣΥΝΤΗΡΗΣΗ

Ο λαμπτήρας του προβολέα αυτού δεν αντικαθίσταται. Όταν ο λαμπτήρας ολοκληρώσει τη διάρκεια ζωής του, θα πρέπει να αντικαταστήσετε ολόκληρο τον προβολέα.

ΚΑΘΑΡΙΣΜΟΣ

Μη χρησιμοποιείτε διαλυτικά, καυστικά καθαριστικά ή παρόμοια προϊόντα. Για τον καθαρισμό χρησιμοποιήστε ένα στεγνό ή ελαφρώς νωπό πανί.

ΑΠΟΡΡΙΨΗ**Μην απορρίπτετε τις ηλεκτρικές συσκευές στα οικιακά απορρίμματα!**

Σύμφωνα με την Ευρωπαϊκή Οδηγία 2012/19/ΕΚ περί ηλεκτρικών και ηλεκτρονικών παλιών συσκευών και την εφαρμογή της στο εθνικό δίκαιο, θα πρέπει οι χρησιμοποιημένες ηλεκτρικές συσκευές να συλλέγονται ξεχωριστά και να ανακυκλώνονται με σεβασμό προς το περιβάλλον.

Θα ενημερωθείτε αναφορικά με τις δυνατότητες ανακύκλωσης της παλιάς συσκευής σας από τον δήμο ή την πόλη σας.

**Οι μπαταρίες και οι επαναφορτιζόμενες μπαταρίες δεν είναι οικιακά απόβλητα!**

Ως καταναλωτής, είστε νομικά υποχρεωμένοι να επιστρέψετε όλες τις μπαταρίες και τους συσσωρευτές σε ένα σημείο συλλογής στο δήμο / περιοχή σας ή σε καταστήματα λιανικής, έτσι ώστε να μπορούν να απορριφθούν με φιλικό προς το περιβάλλον τρόπο, διαφορετικά υπάρχουν πιθανοί κίνδυνοι για το περιβάλλον και την ανθρώπινη υγεία.

**ΔΗΛΩΣΗ ΣΥΜΜΟΡΦΩΣΗΣ ΕΕ**

Η δήλωση συμμόρφωσης βρίσκεται κατατεθειμένη στον κατασκευαστή.

ΚΑΤΑΣΚΕΥΑΣΤΗΣ

Hugo Brennenstuhl GmbH & Co. KG

Seestraße 1 – 3 · D-72074 Tübingen

H. Brennenstuhl S.A.S.

4 rue de Bruxelles · F-67170 Bernolsheim

lectra technik ag

Blegistrasse 13 · CH-6340 Baar

Για πρόσθετες πληροφορίες συνιστούμε να μεταβείτε στο πεδίο Service/FAQ's στην αρχική μας σελίδα www.brennenstuhl.com.

PT Manual de instruções Refletor de bateria LED móvel

RUFUS

1500 MA/3000 MA/3020 MA

INSTRUÇÕES DE SEGURANÇA

- Leia atentamente o manual de instruções antes da utilização.
- Não use o refletor se estiver danificado.
Dirija-se a um técnico qualificado ou aos serviços de apoio dos endereços indicados.
- Nunca se deve abrir o aparelho.
- Não use o refletor numa atmosfera potencialmente explosiva - perigo de vida!
- Use apenas uma fonte de energia USB certificada para carregar a bateria.
- Não é possível substituir alguma tampa protetora destruída.
O refletor deve ser eliminado se a tampa de proteção estiver quebrada.



- Nunca olhe diretamente para a luz.



- Se a distância mínima for ultrapassada, os objetos iluminados podem sobreaquecer.



- Ocorrer superfície quente.
- Durante o processo de carregamento, o produto está protegido IP65 (protegido contra pó e borrifos de água).

DADOS TÉCNICOS

Tipo:	RUFUS 1500 MA	RUFUS 3000 MA	RUFUS 3020 MA
N.º artigo:	1173100100	1173110100	1173110300
Potência:	15 W	30 W	30 W
Temperatura da cor:	6500 K	6500 K	2700-3500-4500-5500-6500K
Bateria:	Li-Ion 3,7 V/5,0 Ah	Li-Ion 7,4 V/5,0 Ah	Li-Ion 7,4 V/5,0 Ah
Entrada carga:	5 V/2 A	5 V/2 A	5 V/2 A
Tempo de carga (carregamento 2 A):	~3 h	~5 h	~5 h
Powerbank:	5 V/1 A	5 V/1 A	5 V/1 A
IP, IK:	IP65, IK08	IP65, IK08	IP65, IK08
Faixa de temperatura:	-10°C - +45°C	-10°C - +45°C	-10°C - +45°C

INSTALAÇÃO/MONTAGEM DO CANDEIEIRO

Pode-se ajustar o ângulo de inclinação do holofote com o arco articulado em vários níveis. O holofote pode ser pendurado com o arco num gancho apropriado.

O Holofote pode ser fixado em superfícies metálicas com o suporte magnético incluído na encomenda ou adquirido separadamente como acessório. Basta fixar o suporte magnético no arco do holofote. Certifique-se de que o suporte magnético está bem fixo, de modo a evitar possíveis danos causados pela queda do holofote.

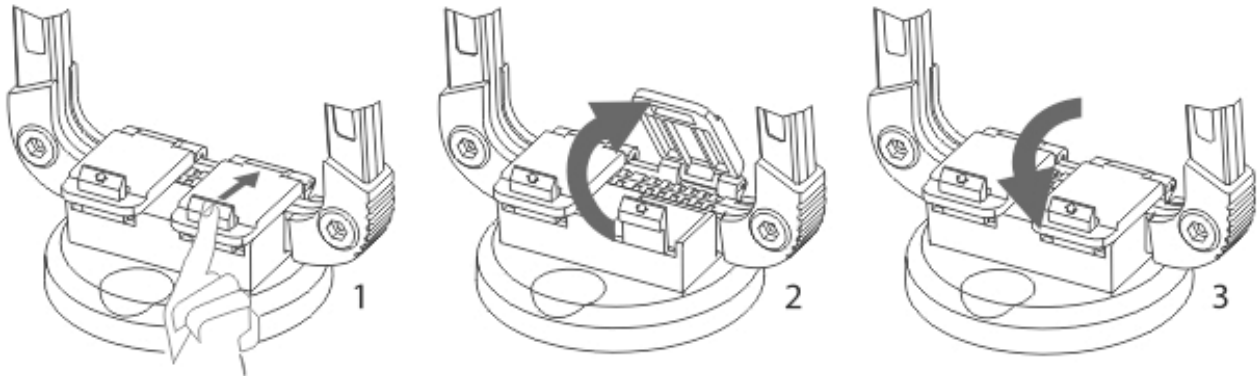

COLOCAÇÃO EM SERVIÇO

- Ao colocar em funcionamento pela primeira vez, descarregar e carregar completamente a bateria uma vez.
- O produto pode ser operado durante o carregamento com potência de iluminação reduzida.
- Em caso de inatividade prolongada, carregue a bateria a cada três meses.
- A bateria não é substituível. Se a bateria apresentar defeitos, o refletor deve ser eliminado adequadamente.

VISÃO GERAL DOS PAINÉIS DE CONTROLO



Interruptor para ligar/desligar e reduzir a luz:

Premir uma vez: O projetor liga.

Premindo repetidamente, é possível ajustar a intensidade da luz em 5 níveis.

Se não premir o interruptor por mais de 5 segundos, o holofote apaga premindo o interruptor novamente, independentemente da intensidade de luz que definiu por último.



Interruptor de exibição da carga da bateria:

Ao ligar o holofote, a carga da bateria é exibida em %.







Quando o holofote estiver desligado, a carga de bateria pode ser indicada premindo o interruptor com o símbolo da bateria. A indicação permanece até que o interruptor seja novamente acionado.



Interruptor para a cor da luz (apenas RUFUS 3020 MA):

Ao ligar o holofote, este acende com a última cor de luz definida.

Ao premir várias vezes, pode definir a cor de luz pretendida.

RUFUS 1500 MA	RUFUS 3000 MA	RUFUS 3020 MA
● 100% ● 1500LM	● 100% ● 3000LM	● 100% ● 6500K ● 2700LM
● 80% ● 1125LM	● 80% ● 2250LM	● 80% ● 5500K ● 2000LM
● 60% ● 750LM	● 60% ● 1500LM	● 60% ● 4500K ● 1350LM
● 40% ● 375LM	● 40% ● 750LM	● 40% ● 3500K ● 675LM
● 20% ● 150LM	● 20% ● 300LM	● 20% ● 2700K ● 270LM
 	 	  

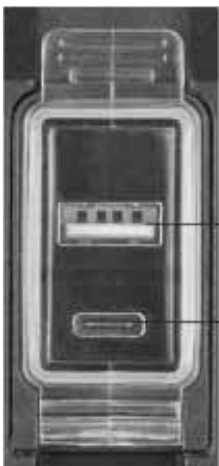

- 1 Tomada de carga tipo C
- 2 USB Powerbank
- 3 Cabo de carregamento tipo A/C



CARREGAR A BATERIA

Carregar a bateria apenas com o cabo de carregamento tipo A/C incluído na encomenda.

A tomada tipo C serve como entrada de carga. O cabo de carregamento pode ser ligado a um carregador USB convencional situado no lado oposto.

Utilize apenas uma fonte de energia USB certificada (p.ex. cabo de carregamento, computador) com 5V tensão de saída no máximo:

A lanterna pode ser operada durante o carregamento, embora com uma potência de iluminação reduzida de 25 %. O tempo de carga da bateria prolonga-se significativamente neste modo de funcionamento.

Ligação: fonte USB – cabo de carregamento tipo A/C (3) – tomada de carga (1).

A luz do indicador de carga é intermitente durante o carregamento, e continua quando a bateria está totalmente carregada.

CARREGAR DISPOSITIVOS EXTERNOS VIA USB

O refletor tem uma função de USB Powerbank. Um dispositivo externo, como um smartphone ou tablet, pode ser ligado e carregado através da saída USB (2).

O número de ciclos de carregamento depende do tipo de dispositivo externo, bem como do estado de carga do holofote.

MANUTENÇÃO

A fonte de luz desta iluminação não é substituível. Quando a fonte de luz atingir o fim de vida, o dispositivo de iluminação terá de ser totalmente substituído.

LIMPEZA

Não utilize solventes, produtos de limpeza corrosivos ou similares. Utilize apenas um pano seco ou ligeiramente húmido para a limpeza.

ELIMINAÇÃO DE RESÍDUOS



Não eliminar eletrodomésticos juntamente com o lixo doméstico!

Segundo a Diretiva 2012/19/EU relativa aos resíduos de equipamentos elétricos e eletrónicos bem como à sua aplicação ao direito nacional, os dispositivos elétricos e eletrónicos devem ser recolhidos e reciclados separadamente, de modo a não prejudicar o meio ambiente. Informe-se junto aos organismos municipais competentes sobre as possibilidades de eliminação de resíduos eletrodomésticos.



As pilhas e acumuladores não devem ser deitados no lixo doméstico!

Como consumidor, é legalmente obrigado a entregar todas as pilhas e acumuladores num ponto de recolha na sua comunidade/distrito urbano ou no comércio, para que possam ser eliminados de uma forma amiga do ambiente, caso contrário existem possíveis riscos para o ambiente e a saúde humana.



DECLARAÇÃO DE CONFORMIDADE DA UE

A declaração da UE de conformidade foi entregue ao fabricante.

FABRICANTE

Hugo Brennenstuhl GmbH & Co. KG

Seestraße 1 – 3 · D-72074 Tübingen

H. Brennenstuhl S.A.S.

4 rue de Bruxelles · F-67170 Bernolsheim

lectra technik ag

Blegistrasse 13 · CH-6340 Baar

Para mais informações, consulte por favor a área Service/FAQ's no nosso sítio da Internet www.brennenstuhl.com.

EE Kasutusjuhend Kaasaskantav akuga LED-latern

RUFUS

1500 MA/3000 MA/3020 MA

OHUTUSNÕUDED

- Enne kasutamist lugege kasutusjuhend tähelepanelikult läbi.
- Ärge kasutage laternat kahjustuste korral.
Pöörduge sel juhul elektrikule poole või võtke ühendust mõne nimetatud teenindusega.
- Ärge kunagi avage seadet.
- Ärge kasutage laternat plahvatusohtlikus keskkonnas – eluohtlik!
- Kasutage aku laadimiseks ainult kontrollitud USB-vooluallikat.
- Kahjustatud kaitsekate ei saa välja vahetada. Kui kaitsekate on purunenud, tuleb latern kasutusel kõrvaldada.



- Ärge vaadake otse valgusesse.



- Minimaalse vahekauguse mittejärgimise korral võivad valgustatud objektid üle kuumeneda.



- Kuumas pealispinnad.
- Laadimise ajal ei vasta toode klassile IP65 (tolmukindel ja kaitstud pealevoolava vee eest).

TEHNILISED ANDMED

Tüüp:	RUFUS 1500 MA	RUFUS 3000 MA	RUFUS 3020 MA
Toote nr:	1173100100	1173110100	1173110300
Võimsus:	15 W	30 W	30 W
Värvitemperatuur:	6500 K	6500 K	2700-3500-4500-5500-6500K
Aku:	Liitiumioonaku 3,7 V/5,0 Ah	Liitiumioonaku 7,4 V/5,0 Ah	Liitiumioonaku 7,4 V/5,0 Ah
Laadimispea:	5 V/2 A	5 V/2 A	5 V/2 A
Laadimisaeg (2 A laadimine):	~3 h	~5 h	~5 h
Akupank:	5 V/1 A	5 V/1 A	5 V/1 A
IP, IK:	IP65, IK08	IP65, IK08	IP65, IK08
Temperatuurivahemik:	-10°C - +45°C	-10°C - +45°C	-10°C - +45°C

VALGUSTI ÜLESSEADMINE/KINNITAMINE

Astmeliselt lahtiklapitava sanga abil saab valgusti kaldenurka vajaduse järgi seada.

Sanga abil saab valgusti ka sobiva konksu otsa riputada.

Valgustit saab kinnitada metallpindadele magnethoidiku abil, mis on olenevalt tarnekomplektist, kas valgustiga kaasas või saadaval eraldi lisatarvikuna. Selleks kinnitage magnethoidik lihtsalt valgusti hoidiku külge. Kontrollige magnethoidiku tugevat kinnitust, vältimaks võimalikke kahjustusi lambi kukkumise tõttu.

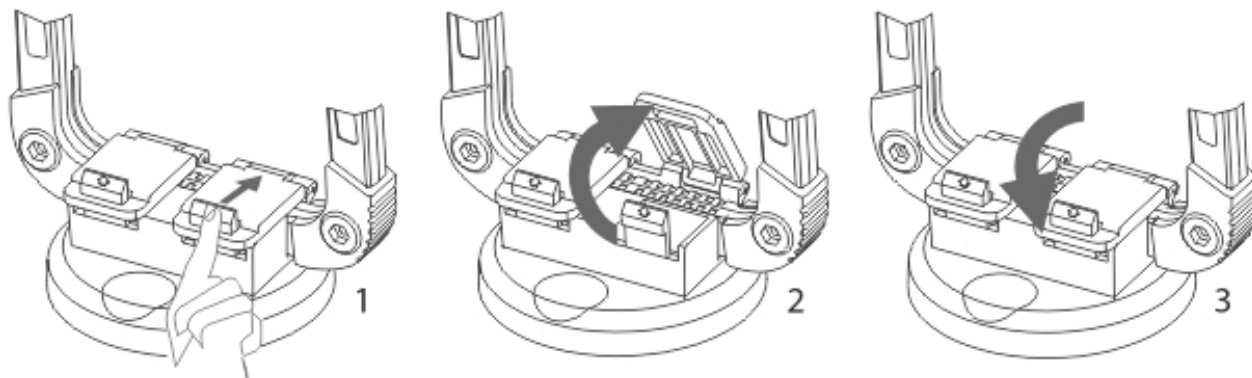

KASUTUSELEVÕTMINE

- Esmakordsel kasutamisel laske akul üks kord täielikult tühjeneda ja laadige aku taas täis.
- Toodet saab laadimise ajal kasutada väiksema valgustusvõimsusega.
- Pikema mittekasutamise korral laadige akut iga 3 kuu tagant.
- Aku väljavahetamine pole võimalik. Defektse aku korral tuleb latern kasutuselt kõrvaldada.

JUHELEMENTIDE ÜLEVAADE



Toite sisse/välja lülitamise ja valguse hämardamise lüliti:

Ühekordne vajutus: latern lülitub sisse.

Mitmekordse vajutamisega saab valgustugevust 5 astmes reguleerida.

Kui lüliti ei vajutata rohkem kui 5 sekundi jooksul, lülitub latern järgneva vajutuskorra ajal välja, olenemata viimati seadistatud heledusest.



Aku laadimisnäidiku lüliti:

Laterna sisselülitamisel kuvatakse aku laetus protsentides (%).

Kui latern on välja lülitatud, kuvatakse nupule vajutades aku laadimistase koos sümboliga. See kuvatakse nii kaua, kuni lüliti veel kord vajutatakse.



Valguse värvi lüliti (ainult RUFUS 3020 MA):

Laterna sisselülitamisel lülitub see sisse viimati seadistatud valguse värviga.

Korduva vajutamise abil saab seadistada soovitud valguse värvi.

RUFUS 1500 MA

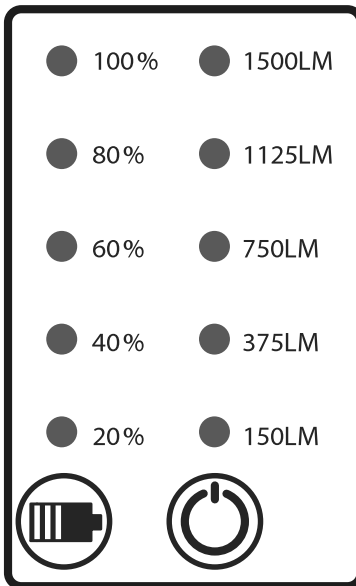

RUFUS 3000 MA

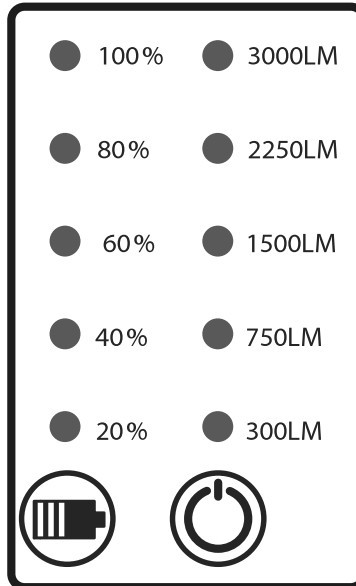

RUFUS 3020 MA

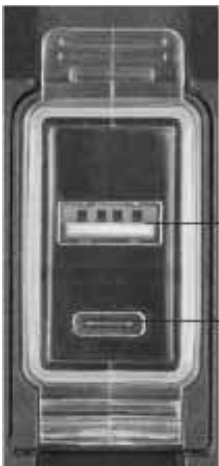
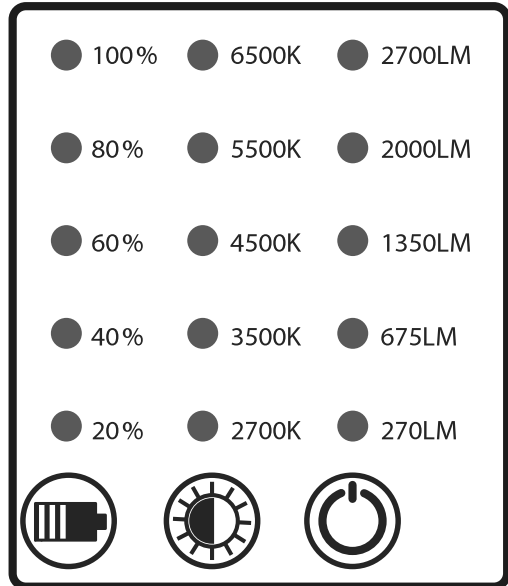

- 1 Laadimispesa, tüüp C
- 2 USB-akupank
- 3 Laadimisjuhe, tüüp A/C

**AKU LAADIMINE**

Laadige akut ainult kaasapandud A/C-tüüpi laadimisjuhtme abil.

Laadimispesana saab kasutada C-tüüpi pesa. Laadimisjuhtme teise otsa saab pista tavapärase USB-laadimisadapteri külge.

Kasutage ainult kontrollitud USB-vooluallikat (nt laadimisaset, arvutit) maksimaalse väljundpingega 5V:

Valgustit saab laadimise ajal kasutada, kuid väiksema valgustusvõimsusega 25%. Aku laadimisaeg pikeneb sellise kasutamise korral tunduvalt.

Ühendus: USB-allikas – laadimisjuhe, tüüp A/C (3) – laadimispesa (1).

Laadimise ajal vilgub laadimisnäidik, see põleb pidevalt, kui aku on täielikult laetud.

VÄLISTE SEADMETE LAADIMINE USB KAUDU

Laternal on USB akupanga funktsioon. USB-pesa (2) kaudu saab ühendada või laadida väliseid seadmeid, nagu nutitelefoni või tahvelarvuti. Võimalike laadimistsüklite arv oleneb välise seadme liigist ning laterna aku laadimisolekust.

HOOLDAMINE

Valgusti valgusallikas pole vahetatav; kui valgusallika tööiga on läbi, tuleb kogu valgusti välja vahetada.

PUHASTAMINE

Ärge kasutage lahusteid, söövitavaid puhastusvahendeid vms. Kasutage puhastamiseks ainult kuiva või kergelt niisutatud lappi.

UTILISEERIMINE**Ärge visake elektriseadmeid olmeprügi hulka!**

Vastavalt Euroopa direktiivile 2012/19/EÜ elektri- ja elektroonikaseadmete jääkide kohta ning vastavatele riiklikele seadustele tuleb kasutatud elektriseadmed eraldi koguda ja suunata keskkonnasäästlikku ringlussevõttu. Kasutuselt kõrvaldatud elektriseadmete utiliseerimise võimaluste kohta uurige lähemalt kohalikust omavalitsusest.

**Patareid ja laetavad patareid ei ole olmeprügi!**

Tarbijana on teil seaduslikult kohustus tagastada kõik patareid ja akud oma valla / linnaosa kogumispunkti või jaemüügipoodidesse, et neid saaks keskkonnasõbralikul viisil utiliseerida, vastasel juhul on potentsiaalsed ohud keskkonnale ja inimeste tervisele.

**EL-I VASTAVUSAVALDUS**

EL-vastavusavaldus on saadaval tootjalt.

TOOTJA

Hugo Brennenstuhl GmbH & Co. KG
Seestraße 1 – 3 · D-72074 Tübingen

H. Brennenstuhl S.A.S.
4 rue de Bruxelles · F-67170 Bernolsheim

lectra technik ag
Blegistrasse 13 · CH-6340 Baar

Lisainfot leiate jaotisest Hooldus/KKK meie kodulehel www.brennenstuhl.com.

SK Návod na používanie Mobilný LED akumulátorový žiarič RUFUS 1500 MA/3000 MA/3020 MA

BEZPEČNOSTNÉ POKYNY

- Prečítajte si pred použitím produktu podrobne návod na obsluhu.
- Nepoužívajte žiarič pri poškodení.
Obráťte sa na kvalifikovaného elektrikára alebo uvedenú servisnú adresu.
- Nikdy neotvárajte prístroj.
- Nepoužívajte žiarič v prostredí ohrozenom výbuchom - riziko ohrozenia života!
- Používajte na nabíjanie akumulátora iba testovaný zdroj prúdu USB.
- Zničený ochranný kryt sa nedá vymeniť. Žiarič sa musí zlikvidovať, ak je prasknutý ochranný kryt.



- Nikdy nehládte priamo do svetla.



- Pri nedosiahnutí minimálnej vzdialenosti sa môžu prehrievať osvetlené predmety.



- Horúci povrch.
- Výrobok nemá počas nabíjania ochranu IP65 (ochrana proti prachu a striekajúcej vode).

TECHNICKÉ ÚDAJE

Typ:	RUFUS 1500 MA	RUFUS 3000 MA	RUFUS 3020 MA
Výrobok č.:	1173100100	1173110100	1173110300
Výkon:	15 W	30 W	30 W
Farebná teplota:	6500 K	6500 K	2700-3500-4500-5500-6500K
Akumulátor:	Li-Ion 3,7 V/5,0 Ah	Li-Ion 7,4 V/5,0 Ah	Li-Ion 7,4 V/5,0 Ah
Vstup nabíjania:	5 V/2 A	5 V/2 A	5 V/2 A
Doba nabíjania (2 A nabíjanie):	~3 h	~5 h	~5 h
Powerbank:	5 V/1 A	5 V/1 A	5 V/1 A
IP, IK:	IP65, IK08	IP65, IK08	IP65, IK08
Teplotný rozsah:	-10°C - +45°C	-10°C - +45°C	-10°C - +45°C

INŠTALÁCIA/UPEVNENIE LAMPY

Cez sklopnú rukoväť s viacerými stupňami sa dá podľa potreby prispôbiť uhol sklonu lampy. Lampa sa dá pomocou rukoväte tiež zavesiť na vhodný hák.

Lampa sa dá upevniť pomocou magnetického držiaka, ktorý je buď obsahom dodávky, alebo sa dá zakúpiť separátne ako príslušenstvo, na kovové povrchy. K tomu jednoducho upevniť magnetický držiak na rukoväť lampy. Dávajte pozor na riadne upevnenie magnetického držiaka, aby ste zabránili možnému poškodeniu spôsobenému pádom lampy.

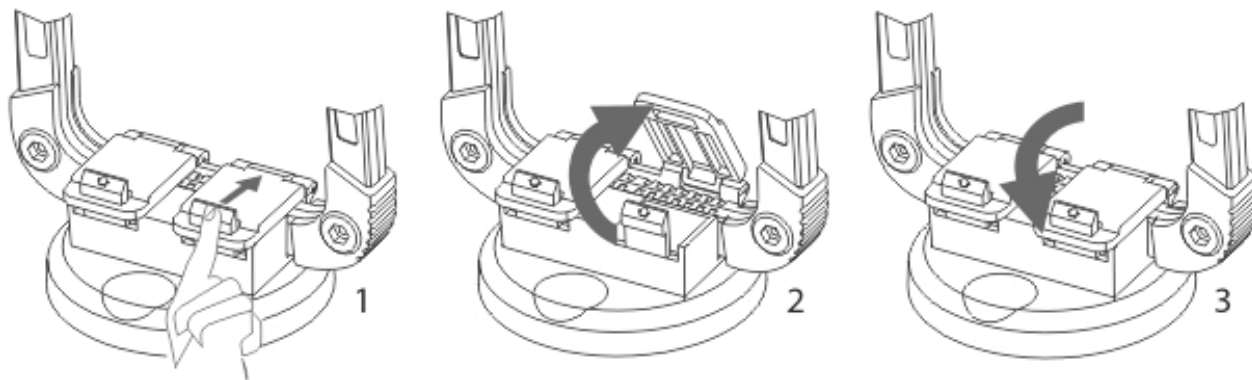

SPUSTENIE DO PREVÁDZKY

- Pri prvom použití musíte akumulátor raz úplne vybiť a opäť nabiť.
- Výrobok sa môže prevádzkovať počas nabíjania so zníženým svetelným výkonom.
- Pri dlhšom nepoužívaní nabíjajte akumulátory každé 3 mesiace.
- Akumulátor sa nedá vymeniť. Pri defektnom akumulátore sa musí zlikvidovať žiarič podľa predpisov.

PREHĽAD OBSLUŽNÝCH DIELOV



Vypínač pre Výkon zap/vyp a tlmenie:

Jednorazové stlačenie: Spustí sa žiarič.

Viacnásobným stlačením možno nastaviť intenzitu svetla v 5 stupňoch.

Pokiaľ nebude stlačený vypínač dlhšie ako 5 sekúnd, pri opätovnom stlačení sa vypne lampa nezávisle od naposledy nastavenej intenzity svetla.



Vypínač na zobrazovanie nabitia akumulátorov:

Pri zapnutí lampy sa zobrazí nabitie akumulátora v %.

Pri vypnutej lampe sa dá zobrazíť nabitie akumulátora stlačením vypínača so symbolom akumulátora. Zobrazuje sa tak dlho, kým sa ešte raz nestlačí vypínač.



Vypínač pre farbu svetla (iba RUFUS 3020 MA):

Pri zapnutí lampy sa spustí lampa s naposledy nastavenou farbou svetla.

Viacnásobným stlačením možno nastaviť požadovanú farbu svetla.

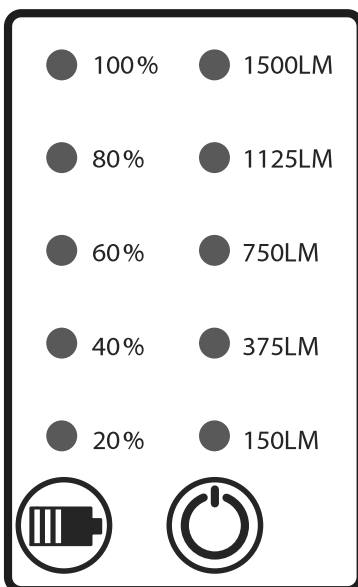
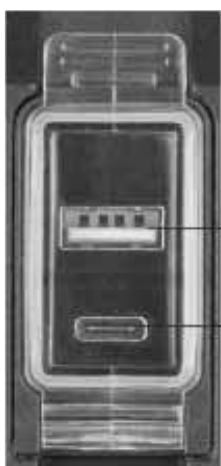
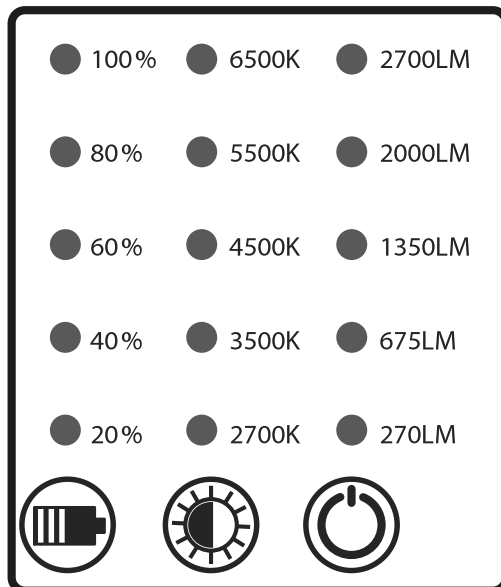
RUFUS 1500 MA**RUFUS 3000 MA****RUFUS 3020 MA**

- 1 Nabijacia zásuvka typ C
- 2 Powerbank USB
- 3 Nabijací kábel typ A/C

**NABÍJANIE AKUMULÁTORA**

Nabíjajte svoj akumulátor iba prostredníctvom priloženého nabijacieho kábla typ A/C kábel. Ako nabijací vstup je k dispozícii zásuvka typu C. Nabijací kábel je možné zastrčiť na inej strane do bežného nabijacieho USB sieťového adaptéra.

Používajte výlučne testovaný zdroj prúdu USB (napr. nabíjačka, počítač) s maximálnym výstupným napätím 5V:

Lampa sa môže prevádzkovať počas nabíjania, ale so zníženým svetelným výkonom 25%.

Doba nabíjania akumulátorov sa pri tomto prevádzkovom režime výrazne predlži.

Spojenie: USB zdroj – nabijací kábel typ A/C (3) – nabijacia zásuvka (1).

Počas nabíjania bliká indikátor nabíjania, svieti nepretržite, kým akumulátor nie je úplne nabitý.

NABÍJANIE EXTERNÝCH PRÍSTROJOV CEZ USB

Žiarič ponúka funkciu USB Powerbank. Externý prístroj, ako smartfón alebo tablet, sa dá spojiť s výstupom USB (2) a nabiť. Počet možných nabíjajúcich cyklov závisí od druhu externého prístroja a tiež stavu nabíjania akumulátora žiariča.

ÚDRŽBA

Svetelný zdroj tejto lampy sa nedá vymeniť; ak dosiahol svetelný zdroj koniec svojej životnosti, musí sa vymeniť celá lampa.

ČISTENIE

Nepoužívajte žiadne rozpúšťadlá, dráždivé alebo agresívne čistiace prostriedky. Používajte na čistenie iba suchú alebo zľahka navlhčenú handričku.

LIKVIDÁCIA



Neodhadzujte elektrické prístroje do domového odpadu!

Podľa Európskej smernice 2012/19/EÚ o elektrických a elektronických starých prístrojoch sa musia opotrebované elektrospotrebiče zhromaždiť zvlášť a odviezť na ekologicky bezchybnú recykláciu. Možnosti likvidácie vyslúžilých prístrojov zistíte na vašej obecnej alebo mestskej správe.



Batérie a nabíjateľné batérie nie sú domovým odpadom!

Ako spotrebiteľ ste zo zákona povinní vrátiť všetky batérie a akumulátory na zberné miesto vo vašej obci / okrese alebo v maloobchodných predajniach, aby sa dali zlikvidovať environmentálne vhodným spôsobom, v opačnom prípade existujú potenciálne riziká pre životné prostredie a ľudské zdravie.



CE VYHLÁSENIE O ZHODE S NORMAMI EÚ

EU prehlásenie o zhode je uložené u výrobcu.

VÝROBCA

Hugo Brennenstuhl GmbH & Co. KG

Seestraße 1 – 3 · D-72074 Tübingen

H. Brennenstuhl S.A.S.

4 rue de Bruxelles · F-67170 Bernolsheim

lectra technik ag

Blegistrasse 13 · CH-6340 Baar

Pre ďalšie informácie vám odporúčame oblasť Servis/FAQ na našej domovskej stránke www.brennenstuhl.com.

SI Navodila za uporabo Mobilni LED baterijski reflektor

RUFUS

1500 MA/3000 MA/3020 MA

VARNOSTNA NAVODILA

- Pred uporabo natančno preberite navodila za uporabo.
- Če je reflektor poškodovan, ga ne uporabljajte.
V takšnem primeru se obrnite na strokovno usposobljeno osebje s področja elektrike ali pa na naveden naslov za servis.
- Naprave nikoli ne odpirajte.
- Reflektorja ne uporabljajte v okolju, kjer vlada tveganje za eksplozijo - smrtna nevarnost!
- Za polnjenje baterije uporabljajte samo preverjen vir napajanja USB.
- Uničenega zaščitnega pokrova ni mogoče zamenjati. Reflektor je treba odstraniti med odpadke, če je zaščitni pokrov zlomljen.



- Prosimo, nikoli ne glejte neposredno v svetlobo.



- Ob prekoračitvi minimalne razdalje se lahko osvetljeni predmeti pregrejejo.



- Vroča površina.
- Med polnjenjem izdelek nima zaščite IP65 (zaščita pred vdorom prahu in brizgano vodo).

TEHNIČNI PODATKI

Tip:	RUFUS 1500 MA	RUFUS 3000 MA	RUFUS 3020 MA
Štev. artikla:	1173100100	1173110100	1173110300
Zmogljivost:	15 W	30 W	30 W
Barvna temperatura:	6500 K	6500 K	2700-3500-4500-5500-6500K
Akumulator:	Li-Ion 3,7 V/5,0 Ah	Li-Ion 7,4 V/5,0 Ah	Li-Ion 7,4 V/5,0 Ah
Vhod za polnjenje:	5 V/2 A	5 V/2 A	5 V/2 A
Čas polnjenja (polnjenje 2 A):	~ 3 h	~ 5 h	~ 5 h
Napajalna enota:	5 V/1 A	5 V/1 A	5 V/1 A
IP, IK:	IP65, IK08	IP65, IK08	IP65, IK08
Temp. območje:	-10°C - +45°C	-10°C - +45°C	-10°C - +45°C

POSTAVLJANJE/PRITRJEVANJE SVETILKE

S pomočjo večstopenjsko razstavljivega ročaja lahko po potrebi prilagodimo kot nagiba svetilke. Svetilko lahko z ročajem obesimo tudi na ustrezen kavelj.

Svetilko lahko pritrdite na magnetno držalo na kovinske površine, odvisno od tega ali je v obseg dobave vključeno magnetno držalo ali ne. V ta namen preprosto pritrđite magnetno držalo na ročaj svetilke. Prosimo, bodite pozorni na trdno nasedanje magnetnega držala, da preprečite morebitne poškodbe ob padcu svetilke.

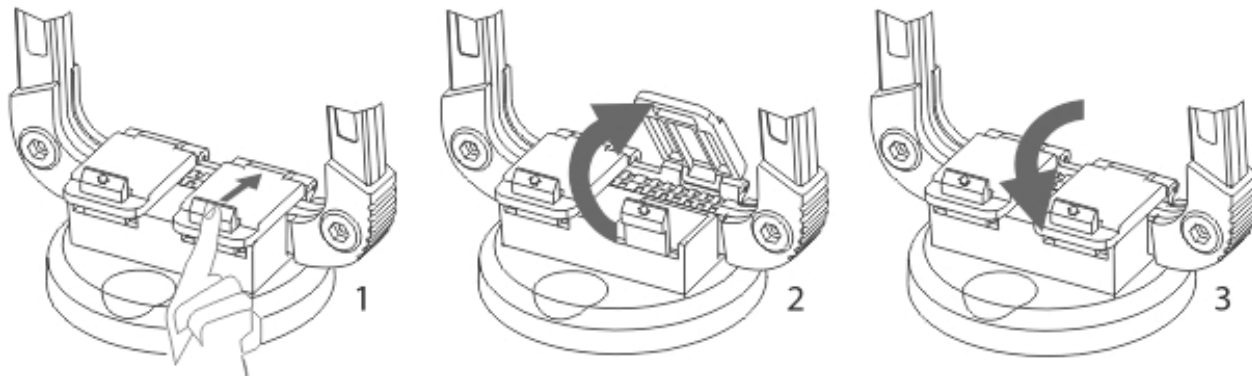

ZAČETEK UPORABE

- Ob prvi uporabi baterijo najprej popolnoma izpraznite in nato ponovno napolnite.
- Izdelek je mogoče med polnjenjem uporabljati z nižjo svetilnostjo.
- Če izdelka dalj časa ne uporabljate je treba baterijo napolniti vsake 3 mesece.
- Baterije ni mogoče zamenjati. Ob okvarjeni bateriji je treba reflektor odložiti na ustrezen način.

PREGLED UPRAVLJALNIH ELEMENTOV



Stikalo za vklop/izklop napajanja in zatemnitev:

Enkratni pritisk: Reflektor se zažene.

Z večkratnim pritiskom lahko nastavljate 5 stopenj svetilnosti.

Če stikala ne aktivirate več kot 5 sekund, potem se reflektor ob ponovnem aktiviranju izklopi, neodvisno od nazadnje nastavljenе svetlosti.



Stikalo za prikaz polnosti baterije:

Ob vklopu reflektorja se prikaže polnost baterije v %.

Ob izklopljenem reflektorju lahko polnost baterije prikazete z aktiviranjem stikala s simbolom baterije. Ta bo tako dolgo prikazana, dokler stikala ponovno ne pritisnete.



Stikalo za barvo oddajane svetlobe (samo RUFUS 3020 MA):

Ob vklopu reflektorja se ta vklopi z zadnjo nastavljenō barvo svetlobe.

Z večkratnim pritiskom lahko nastavite želeno barvo svetlobe.

RUFUS 1500 MA

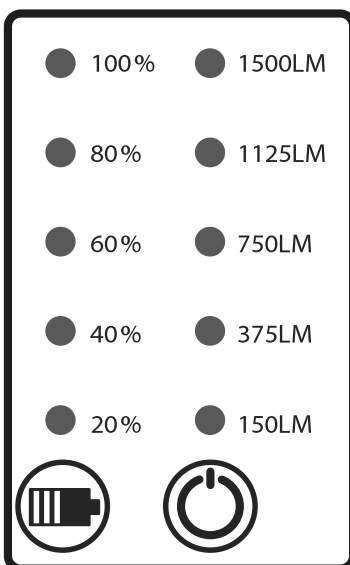

RUFUS 3000 MA

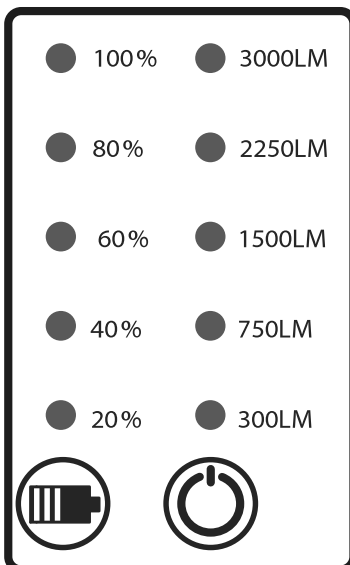

RUFUS 3020 MA

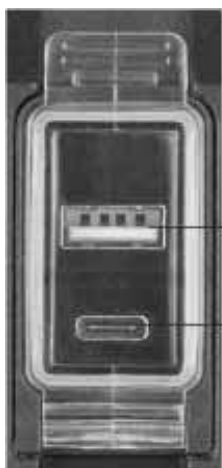
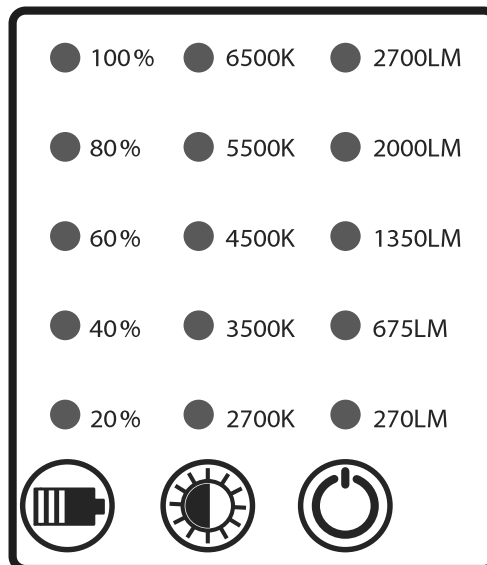

- 1 vtičnica za polnjenje tipa C
- 2 napajalna enota USB
- 3 polnilni kabel tipa A/C

**POLNJENJE BATERIJE**

Vašo baterijo polnite izključno preko priloženega polnilnega kabla tipa A/C.

Kot polnilni vhod je pripravljena vtičnica tipa C. Polnilni kabel lahko na drugi strani vstavite v običajno USB vtičnico.

Uporabljajte izključno preverjen vir elektrike USB (npr. polnilnik, računalnik) z največ 5 V izhodne napetosti:

Med polnjenjem je svetilko mogoče uporabljati, vendar s svetilnostjo 25 %. Trajanje polnjenja baterije se bistveno podaljša pri tem načinu delovanja.

Povezava: Vir USB – polnilni kabel tipa A/C (3) – vtičnica za polnjenje (1).

Med polnjenjem utripa indikator polnjenja, ko je baterija povsem polna sveti neprekinjeno zeleno.

POLNJENJE ZUNANJIH NAPRAV PREKO USB

Reflektor ima funkcijo zunanje napajalne enote USB. Zunanjo napravo, kot je pametni telefon ali tablica, lahko povežete z izhodom USB (2) in jo napolnite.

Število možnih ciklov polnjenja je odvisno od vrste zunanje naprave in od stanja polnosti baterije reflektorja.

VZDRŽEVANJE

Sijalke te svetilke ni mogoče zamenjati, ko sijalka doseže konec svoje življenjske dobe je treba zamenjati celotno svetilko.

ČIŠČENJE

Ne uporabljajte nikakršnih topil, jedkih čistil ali podobnega. Za čiščenje uporabljajte samo suho ali rahlo navlaženo krpo.

ODLAGANJE



Električnih naprav ne odlagajte med gospodinjske odpadke!

V skladu z evropsko direktivo 2012/19/ES o električnih in elektronskih napravah je treba uporabljena električna orodja zbirati in jih oddati v okolju prijazno recikliranje. Možnosti za odlaganje odsluženih naprav so na voljo pri občini ali mestni upravi.



Baterije in polnilne baterije niso gospodinjski odpadki!

Kot potrošnik ste zakonsko dolžni vse baterije in akumulatorje predati na zbirno mesto v svoji občini / okrožju ali v trgovinah, tako da jih je mogoče odlagati na okolju prijazen način, sicer lahko pride do morebitnih tveganj za okolje in zdravje ljudi.



ES IZJAVA O SKLADNOSTI

ES izjava o ustreznosti je hranjena pri proizvajalcu.

PROIZVAJALEC

Hugo Brennenstuhl GmbH & Co. KG

Seestraße 1 – 3 · D-72074 Tübingen

H. Brennenstuhl S.A.S.

4 rue de Bruxelles · F-67170 Bernolsheim

lectra technik ag

Blegistrasse 13 · CH-6340 Baar

Za več informacij priporočamo ogled območja storitev in pogosto zastavljenih vprašanj na naši spletni strani www.brennenstuhl.com.

LT Naudojimo instrukcija

Mobilus LED akumuliatorinis prožektorius

RUFUS

1500 MA/3000 MA/3020 MA

SAUGOS NURODYMAI

- Prieš naudodami prietaisą, atidžiai perskaitykite naudojimo instrukciją.
- Nenaudokite sugadinto prožektoriaus.
Tokių atveju kreipkitės į elektriką arba nurodytu techninės priežiūros adresu.
- Niekada neatidarykite prietaiso.
- Nenaudokite prožektoriaus sprogioje aplinkoje – pavojus gyvybei!
- Akumuliatoriui įkrauti naudokite tik patikrintą USB srovės šaltinį.
- Apgadinto apsauginio dangčio pakeisti negalima. Sulūžus apsauginiam dangčiui, prožektorius turi būti utilizuojamas.



- Niekada nežiūrėkite tiesiai į šviesą.



- Nesilaikant minimalaus atstumo apšviesti objektai gali perkaisti.



- Įkaitę paviršiai.
- Per įkrovimo procesą produktas neatitinka IP65 reikalavimų (dėl apsaugos nuo dulkių ir vandens srauto).

TECHNINIAI DUOMENYS

Tipas	RUFUS 1500 MA	RUFUS 3000 MA	RUFUS 3020 MA
Artikulo Nr.:	1173100100	1173110100	1173110300
Galia:	15 W	30 W	30 W
Spalvinė temperatūra:	6500 K	6500 K	2700-3500-4500-5500-6500K
Akumuliatorius:	ličio jonų, 3,7 V/ 5,0 Ah	ličio jonų, 7,4 V/ 5,0 Ah	ličio jonų, 7,4 V/ 5,0 Ah
Įkrovimo įvestis:	5 V / 2 A	5 V / 2 A	5 V / 2 A
Įkrovimo trukmė (2 A įkrovimas):	~3 h	~5 h	~5 h
Išorinė baterija:	5V/1 A	5V/1 A	5V/1 A
IP, IK:	IP65, IK08	IP65, IK08	IP65, IK08
Temperatūros diapazonas:	-10 °C – +45 °C	-10 °C – +45 °C	-10 °C – +45 °C

ŠVIESTUVO PASTATYMAS/PRITVIRTINIMAS

Kelių pakopų atverčiama apkaba galima pagal poreikį priderinti šviestuvo pokrypio kampą. Šviestuvą su apkaba taip pat galima pakabinti ant tinkamo kablo.

Šviestuvą galima, priklausomai nuo komplektacijos, tvirtinti arba pateikiamu, arba atskirai kaip priedas įsigijamu magnetiniu laikikliu ant metalinių paviršių. Tuo tikslu paprasčiausiai pritvirtinkite magnetinį laikiklį prie šviestuvo apkabos. Įsitikinkite, kad magnetinis laikiklis gerai pritvirtintas, kad išvengtumėte galimų pažeidimų dėl krentančio šviestuvo.

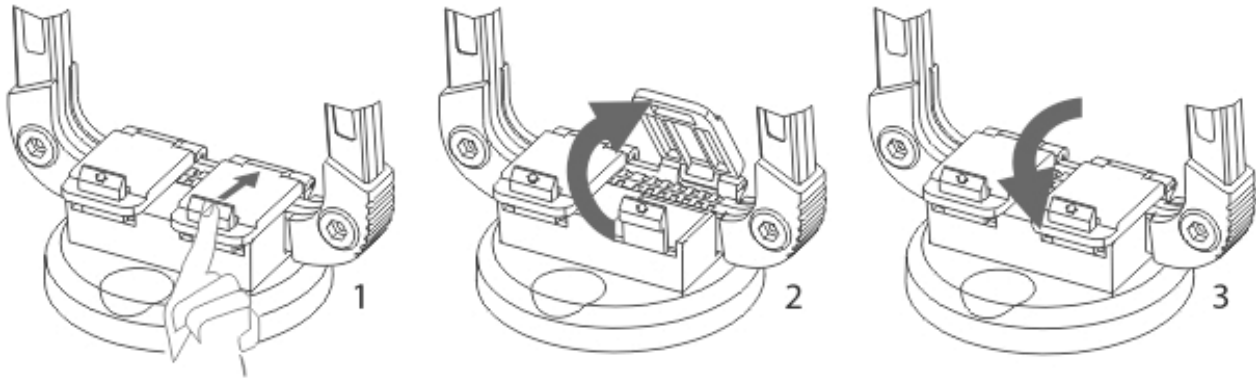

NAUDOJIMO PRADŽIA

- Prieš pradėdami naudoti prietaisą, leiskite akumuliatoriui vieną kartą visiškai išsikrauti, tada jį vėl įkraukite.
- Gaminį įkraunant, jį galima naudoti, tačiau šviesos intensyvumas yra mažesnis.
- Prietaiso ilgesnį laiką nenaudojant, akumuliatorius kas 3 mėnesius turi būti įkraunamas.
- Akumuliatoriaus negalima pakeisti. Akumuliatoriui sugedus, prožektorius turi būti tinkamai utilizuojamas.

VALDYMO DALIŲ APŽVALGA



Įjungimo / išjungimo ir šviesos stiprio reguliavimo jungiklis:

Paspaudus vieną kartą: prožektorius pradeda šviesti.
Spaudžiant kelis kartus galima nustatyti šviesos stiprį 5 pakopomis.
Jei jungiklis nepaspaudžiamas ilgiau kaip 5 sek., jį vėl paspaudus prožektorius išsijungia, neatsižvelgiant į paskutinį kartą nustatytą šviesumą.



Akumuliatoriaus įkrovos indikacijos jungiklis:

Įjungus prožektorius parodoma akumuliatoriaus įkrova procentais (%).
Kai prožektorius išjungtas, akumuliatoriaus įkrova gali būti parodoma paspaudus jungiklį su akumuliatoriaus simboliu. Ji rodoma tol, kol jungiklis paspaudžiamas dar kartą.



Šviesos spalvos jungiklis (tik RUFUS 3020 MA):

Įjungus prožektorius pradeda šviesti paskutinį kartą nustatyta šviesos spalva.
Spaudžiant kelis kartus galima nustatyti norimą šviesos spalvą.

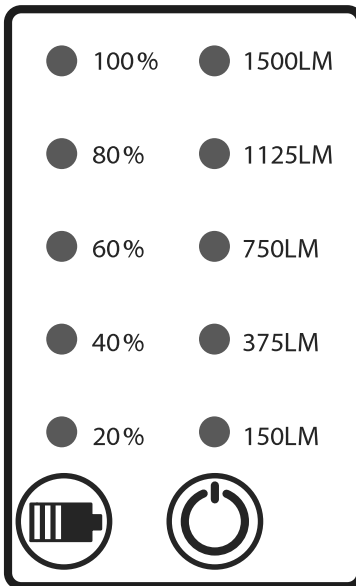
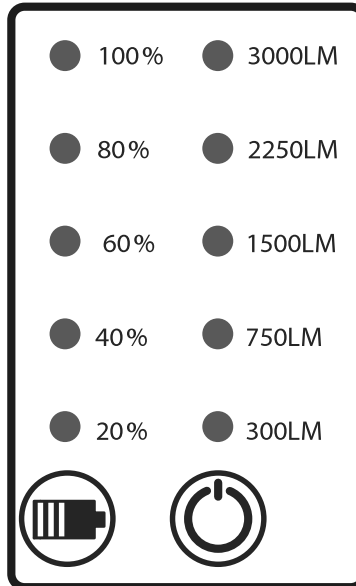
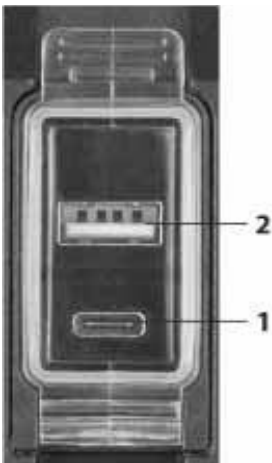
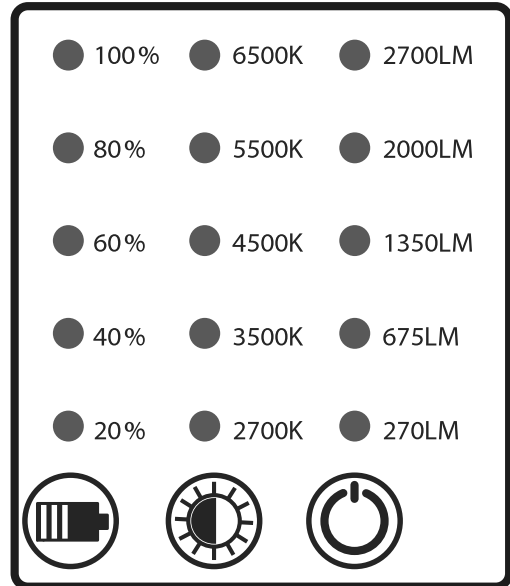
RUFUS 1500 MA**RUFUS 3000 MA****RUFUS 3020 MA**

- 1 Įkrovimo lizdas, C tipas
- 2 Išorinė baterija, USB
- 3 Įkrovimo kabelis, A / C tipas

**AKUMULIATORIAUS ĮKROVIMAS**

Akumuliatorių įkraukite tik pridėdamu A / C tipo įkrovimo kabeliu.

Įkrovimo įvesčiai skirtas C tipo lizdas. Kitą įkrovimo kabelio galą galima įkišti į įprastą USB įkrovimo įtaisą.

Naudokite tik patikrintą USB srovės šaltinį (pvz., įkroviklį, kompiuterį) su maks. 5 V išėjimo įtampa; šviestuvą įkraunant, jį galima naudoti, tačiau šviesos intensyvumas yra mažesnis – 25 %.

Akumuliatoriaus įkrovimo trukmė šiuo režimu žymiai pailgėja.

sujungimas: USB šaltinis – A / C tipo įkrovimo kabelis (3) – įkrovimo lizdas (1).

Akumuliatorių įkraunant įkrovos indikatorius mirksi, visiškai įkrovus – šviečia nuolat.

IŠORINIŲ PRIETAISŲ ĮKROVIMAS PER USB

Prožektoriuje yra USB išorinės baterijos funkcija. Išorinis prietaisas, pvz., išmanusis telefonas arba planšetė, gali būti prijungiamas ir kraunamas per USB išvestį (2). Galimų įkrovimo ciklų skaičius priklauso nuo išorinio prietaiso rūšies ir prožektoriaus akumuliatoriaus įkrovos būsenos.

TECHNINĖ PRIEŽIŪRA

Šio šviestuvo šviesos šaltinis yra nekeičiamas; pasibaigus šviesos šaltinio naudojimo trukmei, turi būti pakeičiamas visas šviestuvus.

VALYMAS

Nenaudokite tirpiklių, ėsdinamojo poveikio arba panašių valiklių. Prietaisą valykite tik sausa arba šiek tiek sudrėkinta šluoste.

ŠALINIMAS**Elektros prietaisų nešalinkite su buitinėmis atliekomis!**

Remiantis ES direktyva 2012/19/EB dėl elektros ir elektroninės įrangos atliekų ir jos perkėlimu į nacionalinę teisę, naudotus elektrinius įrankius privaloma surinkti atskirai ir atiduoti ekologiškai perdirbti. Dėl nebenaudojamų prietaisų šalinimo galimybių teiraukitės savo savivaldybėje.

**Baterijos ir įkraunamos baterijos nėra buitinės atliekos!**

Jūs, kaip vartotojas, esate teisiškai įpareigotas atiduoti visas baterijas ir akumuliatorius į surinkimo punktą savo savivaldybėje / rajone ar parduotuvėse, kad juos būtų galima utilizuoti ekologiškai, nes kitaip gali kilti pavojus aplinkai ir žmonių sveikatai.

**ES ATITIKTIES DEKLARACIJA**

ES atitikties deklaraciją turi gamintojas.

GAMINTOJAS

Hugo Brennenstuhl GmbH & Co. KG
Seestraße 1 – 3 · D-72074 Tübingen

H. Brennenstuhl S.A.S.
4 rue de Bruxelles · F-67170 Bernolsheim

lectra technik ag
Blegistrasse 13 · CH-6340 Baar

Dėl išsamesnės informacijos rekomenduojame aptarnavimo/DUK sritį mūsų svetainėje www.brennenstuhl.com.

LV Lietošanas instrukcija

Pārnēsājams LED lukturis ar akumulatoru

RUFUS

1500 MA/3000 MA/3020 MA

DROŠĪBAS NORĀDES

- Pirms izmantošanas izlasiet visu lietošanas instrukciju.
- Nelietojiet lukturi, ja tas ir bojāts.
Tad vērsieties pie elektrotehniķa vai norādītajā servisa adresē.
- Nekad neatveriet ierīci.
- Neizmantojiet lukturi sprādzienbīstamā vidē - bīstami dzīvībai!
- Akumulatora uzlādei lietojiet tikai pārbaudītu USB strāvas avotu.
- Saplīsušu aizsargkorpusu nevar aizstāt ar jaunu. Lukturis jānodod utilizācijā, ja aizsargkorpuss ir saplīsis.



- Nekad neskatieties tieši gaismā.



- Ja atstatums ir mazāks par minimālo atstatumu, apgaismotie objekti var pārkarst.



- Karsta virsma.
- Izstrādājums uzlādes procesa laikā neatbilst IP65 klasei (putekļu necaurlaidīgs un pasargāts no ūdens strūkļas).

TEHNISKIE DATI

Modelis:	RUFUS 1500 MA	RUFUS 3000 MA	RUFUS 3020 MA
Artikula nr.	1173100100	1173110100	1173110300
Jauda:	15 W	30 W	30 W
Krāsas temperatūra:	6500 K	6500 K	2700-3500-4500-5500-6500K
Akumulators:	litija jonu 3,7 V/5,0 Ah	litija jonu 7,4 V/5,0 Ah	litija jonu 7,4 V/5,0 Ah
Uzlādes ieeja:	5 V/2 A	5 V/2 A	5 V/2 A
Uzlādes ilgums (2 A uzlāde):	~3 h	~5 h	~5 h
Powerbank:	5 V/1 A	5 V/1 A	5 V/1 A
IP, IK:	IP65, IK08	IP65, IK08	IP65, IK08
Temperatūras diapazons:	-10 °C - +45 °C	-10 °C - +45 °C	-10 °C - +45 °C

LAMPAS UZSTĀDĪŠANA UN NOSTIPRINĀŠANA

Regulējot atlokāmo loku dažādās pozīcijās, lampu pēc vajadzības var novietot dažādos slīpuma leņķos.

Lampu aiz loka var pakarināt arī uz piemērota āķa.

Atkarībā no piegādes komplekta, lampu uz metāliskām virsmām var nostiprināt ar tajā iebūvētā vai atsevišķa piederuma veidā iegādājamā magnētiskā turētāja palīdzību. Šim nolūkam piestipriniet magnētisko turētāju pie lampas turētāja loka. Pievērsiet uzmanību tam, lai magnētiskais turētājs būtu stingri nostiprināts un lai nepieļautu iespējamus bojājumus lampas nokrišanas gadījumā.

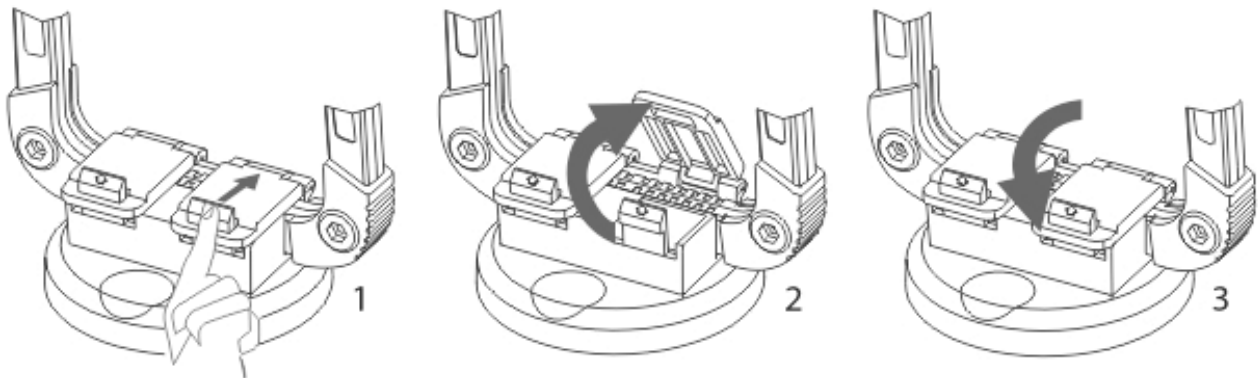

EKSPLUATĀCIJAS UZSĀKŠANA

- Pirmajā lietošanas reizē pilnībā izlādējiet un atkal uzlādējiet akumulatoru.
- Uzlādes laikā izstrādājumu var izmantot ar samazinātu gaismas jaudu.
- Ja lampa ilgāku laiku netiek lietota, ik pēc 3 mēnešiem uzlādējiet akumulatoru.
- Akumulators nav nomaināms. Ja akumulators ir bojāts, lukturis jāutilizē atbilstoši noteikumiem.

VADĪBAS ELEMENTU PĀRSKATS



Slēdzis ieslēgšanai/izslēgšanai un intensitātes mainai:

Nospiežot vienreiz: lukturis ieslēdzas.

Nospiežot vairākas reizes, gaismas intensitātei var iestatīt 5 pakāpes.

Ja slēdzis netiek nospiests ilgāk par 5 sekundēm, lukturis pēc atkārtotas pogas nospiešanas izslēdzas neatkarīgi no pēdējās iestatītās gaišuma pakāpes.



Slēdzis akumulatora uzlādes indikācijai:

Ieslēdzot lukturi, tiek parādīts akumulatora uzlādes stāvoklis procentos %.

Kad lukturis ir izslēgts, akumulatora uzlādes stāvokli var apskatīt, nospiežot slēdzi ar akumulatora simbolu. Tas tiek rādīts tik ilgi, kamēr slēdzis nav nospiests vēlreiz.



Slēdzis gaismas krāsai (tikai RUFUS 3020 MA):

Ieslēdzot lukturi, tas iedegas ar pēdējo iestatīto gaismas krāsu.

Nospiežot vairākas reizes, var iestatīt vēlamo gaismas krāsu.

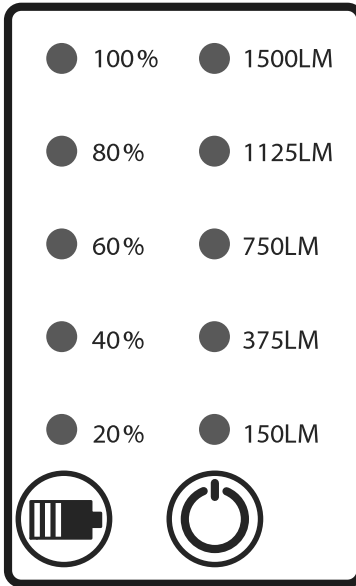
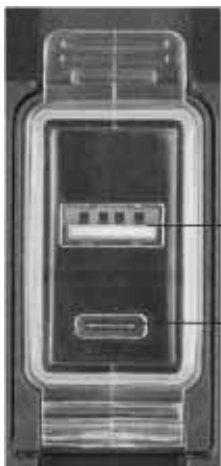
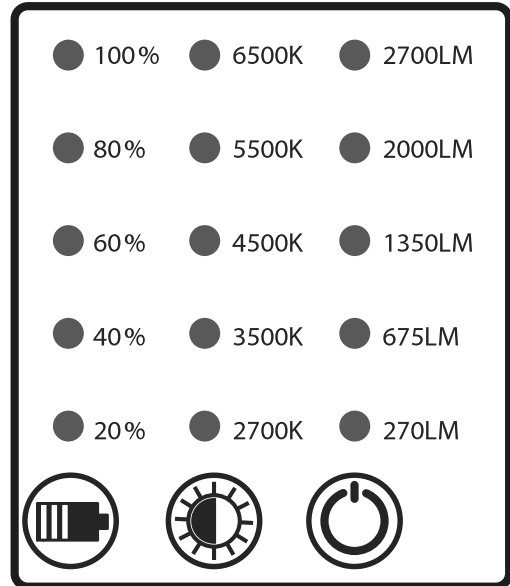
RUFUS 1500 MA**RUFUS 3000 MA****RUFUS 3020 MA**

- 1 Uzlādes ligzda, C tips
- 2 Powerbank USB
- 3 Uzlādes kabelis, A/C tips

**AKUMULATORA UZLĀDE**

Uzlādējiet akumulatoru, izmantojot vienīgi komplektam pievienoto A/C tipa uzlādes kabeli. Kā uzlādes ieeja ir pieejama C tipa ligzda. Uzlādes kabeļa otru galu var iespraust parastā USB tīkla uzlādes blokā.

Izmantojiet vienīgi pārbaudītu USB strāvas avotu (tas ir, uzlādes ierīci, datoru) ar maksimālo izejas spriegumu 5V:

Lukturi var izmantot arī uzlādes laikā, taču ar samazinātu gaismas jaudu 25%. Lietojot lukturi šādā režīmā, būtiski pagarinās akumulatora uzlādes laiku.

Savienošana: USB avots – uzlādes kabelis, A/C tips (3) – uzlādes ligzda (1).

Uzlādēšanas laikā uzlādes indikators mirgo; kad akumulators ir uzlādēts, indikators deg nepārtraukti.

ĀRĒJU IERĪČU UZLĀDE AR USB

Lukturis piedāvā USB Powerbank funkciju. Tādas ārējās ierīces kā viedtālruņus vai planšētdatorus var savienot ar USB izeju (2) un uzlādēt. Iespējamo uzlādes ciklu skaits ir atkarīgs no ārējās ierīces veida un luktura akumulatora uzlādes stāvokļa.

APKOPE

Luktura gaismas avots nav nomaināms; kad gaismas avota kalpošanas laiks ir beidzies, jānomaina viss lukturis.

TĪRĪŠANA

Nelietojiet šķīdinātājus, kodīgus tīrīšanas līdzekļus vai tamlīdzīgas vielas. Tīrīšanai izmantojiet tikai sausu vai nedaudz samitrinātu drānu.

UTILIZĀCIJA**Neizmetiet elektroierīces kopā ar sadzīves atkritumiem!**

Saskaņā ar Eiropas Direktīvu 2012/19/ES par elektrisko un elektronisko iekārtu atkritumiem nolietotie elektroinstrumenti ir jāsavāc atsevišķi un jānogādā atkritumu otrreizējai pārstrādei videi nekaitīgai veidā. Par nolietotās ierīces utilizācijas iespējām jautājiet sava pagasta vai pilsētas pašvaldībā.

**Baterijas un uzlādējamās baterijas nav sadzīves atkritumi!**

Jums kā patērētājam ir juridiskas saistības atgriezt visas baterijas un akumulatorus savākšanas vietā jūsu pašvaldībā / rajonā vai mazumtirdzniecības veikalos, lai tos varētu utilizēt videi draudzīgā veidā, pretējā gadījumā pastāv potenciāls risks videi un cilvēku veselībai.

**ES ATBILSTĪBAS DEKLARĀCIJA**

Atbilstības deklarācija glabājas pie ražotāja.

RAŽOTĀJS

Hugo Brennenstuhl GmbH & Co. KG
Seestraße 1 – 3 · D-72074 Tübingen
H. Brennenstuhl S.A.S.
4 rue de Bruxelles · F-67170 Bernolsheim
lectra technik ag
Blegistrasse 13 · CH-6340 Baar

Plašāku informāciju ieteicams iegūt sadaļā „Service/FAQ’s” mūsu mājaslapā www.brennenstuhl.com.



Hugo Brennenstuhl GmbH & Co. KG

Seestraße 1 – 3 · D-72074 Tübingen

H. Brennenstuhl S.A.S.

4 rue de Bruxelles · F-67170 Bernolsheim

lectra technik ag

Blegistrasse 13 · CH-6340 Baar

Brennenstuhl UK Ltd.

No 1 Royal Exchange · London EC3V 3DG, UK

www.brennenstuhl.com